

AUXILIAR PARA DIRETORES E PROFESSORES DA ESCOLA SABATINA

# JARDIM DA INFÂNCIA

ANO A | 4º TRIMESTRE DE 2024

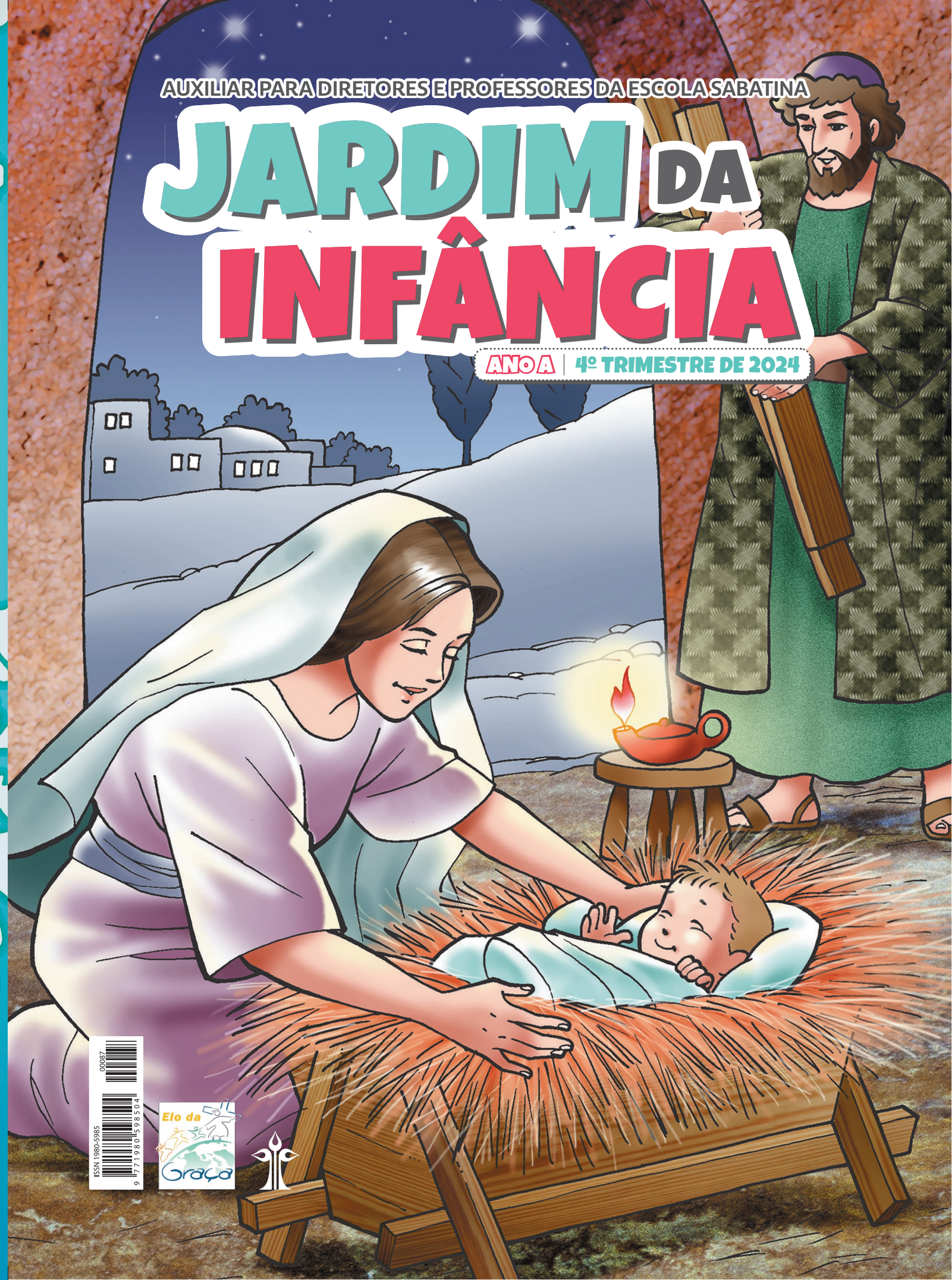

## DIVISÃO NORTE-AMERICANA

UNIDADES	IGREJAS	GRUPOS	MEMBROS	POPULAÇÃO
ATLÂNTICA	608	97	129.669	35.092.028
CANADENSE	394	81	74.191	38.764.000
DA COLUMBIA	749	114	146.350	52.423.726
DOS LAGOS	501	57	88.843	35.524.955
CENTRAL AMERICANA	460	61	65.155	28.245.311
PACÍFICO NORTE	448	61	102.187	15.767.445
PACÍFICO	724	88	218.489	54.583.548
SUL DOS ESTADOS UNIDOS	1.182	212	273.793	67.989.900
SUDOESTE DOS ESTADOS UNIDOS	590	109	120.347	43.266.088
MISSÃO GUAM-MICRONESIA	22	12	5.715	415.000
TOTAL	5.678	892	1.224.739	372.082.000

## PROJETOS - 4º TRIMESTRE DE 2024

- 1 CENTRO DE INFLUÊNCIA PARA NATIVOS EM BETEL, ALASCA, EUA.
- 2 INICIATIVAS MISSIONÁRIAS PARA A SESSÃO DA ASSOCIAÇÃO GERAL DE 2025 EM SAINT LOUIS, MISSOURI, EUA.
- 3 CENTRO DE VIDA URBANA E PLANTIO DE IGREJA EM BALTIMORE, MARYLAND, EUA.

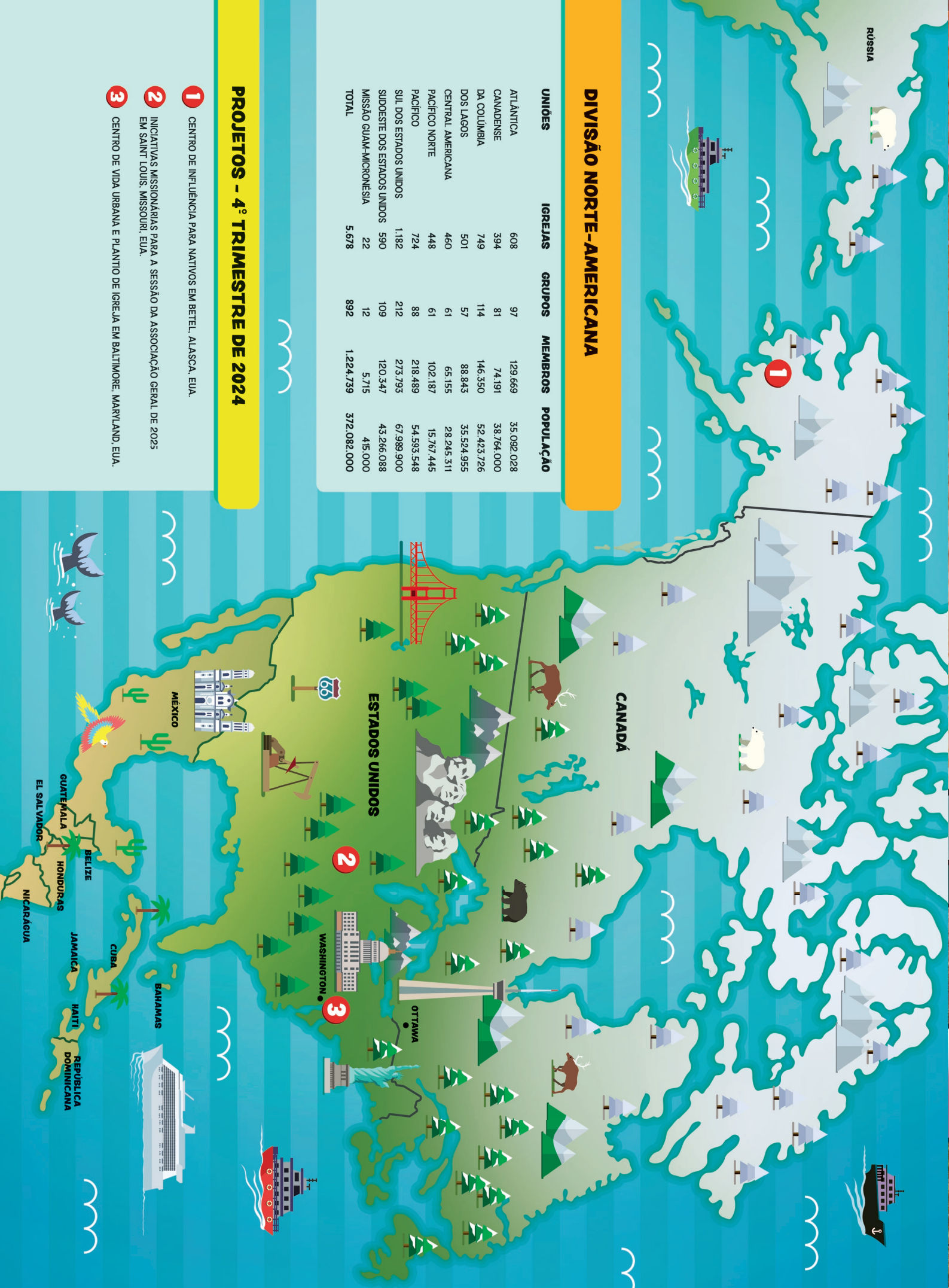



AUXILIAR PARA DIRETORES E PROFESSORES DA ESCOLA SABATINA

# JARDIM DA INFÂNCIA

ANO A | 4º TRIMESTRE DE 2024

ISSN 1980-5985 Nº 87 - Ano A (outubro - dezembro)

**Título original em inglês:** KINDERGARTEN LEADER / TEACHER GUIDE

**Editores:** Rosemara Franco Santos e Anne Lizie Hirle

**Tradutora:** Abigail R. Liedke

**Editor de Arte:** Thiago Lobo

**Projeto Gráfico:** Fábio Fernandes

**Programação Visual:** Fernando De Lima

**Ilustrações:** Marta Irokawa e ©Colorfuel Studio | Adobe Stock



Preparado pelo Departamento da Escola Sabatina  
da Associação Geral dos Adventistas do Sétimo Dia

Direitos de tradução e publicação em língua  
portuguesa reservados à



CASA PUBLICADORA BRASILEIRA

Rodovia SP 127, km 106

Caixa Postal 34, 18270-970, Tatuí, SP

Telefone: (15) 3205-8800

Site: kids.cpb.com.br

**Diretor-Geral:** Edson Erthal de Medeiros

**Diretor Financeiro:** Uilson Garcia

**Gerente Editorial:** Wellington Barbosa

**Gerente de Produção:** Reisner Martins

**Gerente Comercial:** Filipe Corrêa de Lima

## Serviço de Atendimento ao Cliente

Segunda a quinta, das 8h às 20h / sexta, das 8h às 15h45 /  
domingo, das 8h30 às 14h

**Telefone:** (15) 3205-8888 / **WhatsApp:** (15) 98100-5073

**Ligação gratuita:** 0800 9790606

**E-mail:** sac@cpb.com.br

**Editoria:** infantojuvenil@cpb.com.br

20% das ofertas de cada sábado são dedicadas aos projetos missionários  
ao redor do mundo, incluindo os projetos especiais da Escola Sabatina.

Os textos bíblicos citados neste material foram extraídos da Nova Versão Transformadora, salvo outra indicação.

7908/48366



Todos os direitos reservados. Proibida a reprodução total ou parcial,  
por quaisquer meios, sejam impressos, eletrônicos, fotográficos ou  
sonoros, entre outros, *sem prévia autorização por escrito* da editora.



f @ x /cpbeditora  
 CPB.COM.BR



Baixe o  
**Aplicativo CPB**



WHATSAPP   
**(15) 98100-5073**

MKT CPB | Adobe Stock

**EM QUALQUER IDADE,**  
 sua editora perto de você!

LIGUE GRATUITAMENTE  
**0800-9790606**  
 de telefone fixo ou celular



Encontre a  
**CPB LIVRARIA**  
 mais próxima





## QUERIDOS PROFESSORES

**E**ste material foi preparado para colaborar com a importante tarefa que está em suas mãos: ensinar as verdades da Palavra de Deus para as crianças que frequentam a classe do Jardim da Infância. E, para essa missão, devemos usar toda nossa dedicação: “Tanto os pais como os professores devem fazer constantes esforços para interessar a juventude nas coisas de importância eterna” (*Conselhos Sobre a Escola Sabatina*, p. 9).

Ao fazer o seu trabalho com as crianças, sua vida também será abençoada. Enquanto se prepara para ensinar os pequenos, seu entendimento sobre as verdades da Bíblia se tornará mais claro. Que privilégio!

Que neste trimestre você cumpra a vontade de Deus: colocar em seu trabalho da Escola Sabatina “alegria, gratidão e um coração repleto de ternura e compaixão à semelhança de Cristo”! Ao fazer isso, que você encha “o coração dos alunos com o espírito de abnegado amor, pois é esse espírito que enche o Céu” (*CSES*, p. 65).



**“TOMEM CUIDADO PARA NÃO DESPREZAR NENHUM DESTES PEQUENINOS. POIS EU LHES DIGO QUE, NO CÉU, OS ANJOS DELES ESTÃO SEMPRE NA PRESENÇA DE MEU PAI CELESTIAL.”**

**MATEUS 18:10**

**PROFESSOR(A):** \_\_\_\_\_

**IGREJA:** \_\_\_\_\_



# ÍNDICE

## **SERVIÇO: É MOSTRAR AOS OUTROS QUE JESUS OS AMA**

1. Levante-se, menina! (5 a 11 de outubro).....8
2. Celebrando a cura (12 a 18 de outubro)..... 15
3. Um buraco no telhado (19 a 25 de outubro).....22
4. Agora eu vejo! (26 de outubro a 1º de novembro) .....29
5. Jovem, levante-se! (2 a 8 de novembro) .....36

## **GRAÇA: É O AMOR DE DEUS POR NÓS**

6. A ovelha perdida (9 a 15 de novembro).....43
7. Perdida e achada (16 a 22 de novembro) ..... 50
8. O filho desobediente (23 a 29 de novembro) .....57
9. Uma grande árvore (30 de novembro a 2 de dezembro)..... 64

## **ADORAÇÃO: SOMOS AGRADECIDOS PELO NASCIMENTO DE JESUS**

10. O primeiro Natal (7 a 13 de dezembro) ..... 71
11. O primeiro cântico de Natal (14 a 20 de dezembro) .....78
12. Os pastores encontram o Bebê Jesus (21 a 27 de dezembro).....85
13. Presentes para o Bebê Jesus (28 de dezembro a 3 de janeiro).....92

## **COMPLEMENTOS:**

- Ilustrações.....106
- Músicas..... 117



<b>LIÇÃO</b>	<b>HISTÓRIA BÍBLICA</b>	<b>REFERÊNCIAS</b>	<b>VERSO PARA MEMORIZAR</b>	<b>MENSAGEM CENTRAL</b>	<b>MATERIAL</b>
<b>SERVIÇO: É MOSTRAR AOS OUTROS QUE JESUS OS AMA</b>					
<b>Lição 1</b> <b>5 de outubro</b>	Jesus ressuscita a filha de Jairo	Mc 5:21-43; <i>DTN</i> 269, 270 [342, 343]	3Jo 2, <i>NVI</i>	Servimos a Deus quando oramos pelos doentes.	Ver p. 9
<b>Lição 2</b> <b>12 de outubro</b>	Jesus cura pessoas doentes	Lc 4:38-44; <i>DTN</i> 197, 198 [259, 260]	Mt 25:36	Servimos a Deus quando ajudamos aqueles que estão doentes.	Ver p. 16
<b>Lição 3</b> <b>19 de outubro</b>	Um doente, seus amigos e Jesus	Lc 5:17-26; <i>DTN</i> 204-208 [267-271]	Pv 18:24	Servimos a Deus quando ajudamos outras pessoas.	Ver p. 23
<b>Lição 4</b> <b>26 de outubro</b>	Jesus e o homem cego	Jo 9:1-38; <i>DTN</i> 377-382 [470-475]	Jo 9:25	Servimos a Deus quando falamos aos outros acerca de tudo quanto Ele nos tem feito.	Ver p. 30
<b>Lição 5</b> <b>2 de novembro</b>	Jesus ressuscita o filho da viúva	Lc 7:11-17; <i>DTN</i> 247-249 [318-320]	Lc 7:16, <i>NTLH</i>	Servimos a Deus quando ajudamos as pessoas que estão tristes.	Ver p. 37
<b>GRAÇA: É O AMOR DE DEUS POR NÓS</b>					
<b>Lição 6</b> <b>9 de novembro</b>	A ovelha perdida	Lc 15:4-7; <i>PJ</i> 103-108 [186-192]	Mt 28:20	Jesus cuida de nós durante todo o tempo.	Ver p. 44
<b>Lição 7</b> <b>16 de novembro</b>	A moeda perdida	Lc 15:8-10; <i>PJ</i> 107-111 [192-197]	Jr 31:3	Somos importantes e preciosos para Deus.	Ver p. 51
<b>Lição 8</b> <b>23 de novembro</b>	O filho pródigo	Lc 15:11-22; <i>PJ</i> 112-119 [198-211]	Sl 86:5, <i>NTLH</i>	Deus está sempre pronto a nos perdoar.	Ver p. 58
<b>Lição 9</b> <b>30 de novembro</b>	A semente de mostarda	Mt 13:31, 32; <i>PJ</i> 39-41 [76-79]	2Pe 3:18	O amor de Deus nos ajuda a crescer para sermos mais semelhantes a Ele.	Ver p. 65
<b>ADORAÇÃO: SOMOS AGRADECIDOS PELO NASCIMENTO DE JESUS.</b>					
<b>Lição 10</b> <b>7 de dezembro</b>	Nasce o Bebê Jesus	Lc 2:1-7; <i>DTN</i> 26, 27 [43, 44]	2Co 9:15, <i>NTLH</i>	Adoramos a Deus quando Lhe agradecemos por enviar Jesus à Terra.	Ver p. 72
<b>Lição 11</b> <b>14 de dezembro</b>	Cântico dos anjos aos pastores	Lc 2:8-14; <i>DTN</i> 27-30 [47-49]	Tg 1:17, <i>NTLH</i>	Louvamos a Deus por Jesus, Sua preciosa dádiva a nós.	Ver p. 79
<b>Lição 12</b> <b>21 de dezembro</b>	Os pastores encontram o Bebê Jesus	Lc 2:15-20; <i>DTN</i> 27-29 [47, 48]	Sl 126:3, <i>NAA</i>	Adoramos a Jesus quando falamos aos outros sobre Ele.	Ver p. 86
<b>Lição 13</b> <b>28 de dezembro</b>	Os sábios dão presentes especiais a Jesus	Mt 2:1, 2, 10, 11; <i>DTN</i> 38-44 [59-67]	2Co 9:7	Adoramos a Jesus quando levamos a Ele nossas ofertas.	Ver p. 93



# LEVANTE-SE, MENINA!

## SERVIÇO

É mostrar aos outros que Jesus os ama.

## VERSO PARA MEMORIZAR

“Oro para que você tenha boa saúde.” 3 João 2, *NVI*

## REFERÊNCIAS

Marcos 5:21-43; *O Desejado de Todas as Nações*, p. 269, 270 [342, 343], *O Libertador*, p. 199, 200

## OBJETIVOS

A criança deverá:

**SABER** que Deus deseja que ela ore por outros.

**SENTIR-SE** confiante de que Deus ouve suas orações por outros.

**RESPONDER** fazendo tudo que pode para cuidar de pessoas que estão doentes, até mesmo orar por elas.

## MENSAGEM CENTRAL

Servimos a Deus quando oramos pelos doentes.

## · RESUMO DA LIÇÃO ·

**A** filha de Jairo estava muito doente. Ele havia feito tudo que podia para curá-la. Ela, porém, não teve melhora nenhuma. Então, ele foi à procura de Jesus e Lhe rogou que curasse sua filha. Jesus foi com Jairo em direção à casa dele. No caminho, um servo foi ao encontro deles e disse a Jairo que sua filha havia morrido, e que ele não mais devia incomodar Jesus. Mas Jesus disse a Jairo que tivesse fé, e eles continuaram caminhando. Jesus entrou na casa, encontrou a menina morta, e a ressuscitou.

**Esta lição fala sobre serviço.** Orar por aqueles que estão doentes é um ato de serviço – aos doentes e a Deus. Ele ouve quando oramos por aqueles que estão sofrendo. Ele usa nossas orações como um modo de confortar os doentes.

## · ENRIQUECIMENTO PARA O PROFESSOR ·

“Embora os discípulos houvessem testemunhado tantas de Suas obras de misericórdia, surpreenderam-se com Sua condescendência para com a súplica desse altivo rabino. [...]”

“O ansioso pai estava impaciente com a demora; Jesus, porém, compadecendo-Se do povo, parava em vários lugares para aliviar o sofrimento de alguns ou confortar o coração dos angustiados. [...]”





“Nossa confissão de Sua fidelidade é o meio escolhido pelo Céu para revelar Cristo ao mundo. Devemos reconhecer Sua graça como foi revelada aos santos da antiguidade; mas o que será mais eficaz é o testemunho de nossa própria experiência” (Ellen G. White, *O Desejado de Todas as Nações*, p. 269, 271 [342, 347]).

## · DECORAÇÃO DA SALA ·

Preparar um pequeno cenário com uma boneca parecendo doente (fazer pontinhos com aquarela vermelha, ou colocar bandagens) deitada em uma cama. Atrás da cama deve ter uma gravura grande de uma criança ajoelhada em oração. Depois de a Escola Sabatina começar, acrescentar uma gravura grande de Jesus ao lado da cama. (Mais coisas serão acrescentadas cada semana.)

PROGRAMAÇÃO			
PARTE DO PROGRAMA	MINUTOS	ATIVIDADES	MATERIAL NECESSÁRIO
<b>BOAS-VINDAS</b>		Recepcionar as crianças à porta.	
<b>1 ATIVIDADES PREPARATÓRIAS</b>	até 10	A. Caixa de pedidos de oração  B. Ajudando os doentes	(A) caixa com tampa, papel de presente, material de artesanato, pedaços de papel, lápis  (B) caixa, objetos ou gravuras de coisas que podemos fazer pelos doentes
<b>2 ORAÇÃO E LOUVOR</b> * Esta atividade pode ser feita em qualquer momento da programação.	até 10	Confraternização Visitas/ Aniversariantes Hinos sugestivos Missões Ofertas Oração	
<b>3 LIÇÃO BÍBLICA</b>	até 20	Vivenciando a história  Estudo da Bíblia  Verso para memorizar	roupas dos tempos bíblicos  Bíblia  Bíblia
<b>4 APLICAÇÃO DA LIÇÃO</b>	até 15	Orando pelos doentes	
<b>5 COMPARTILHANDO A LIÇÃO</b>	até 15	Levante-se, menina!	cópias da cama e da menina (ver p. 99), tesoura, estilete, cola
<b>6 ENCERRAMENTO</b>			

## BOAS-VINDAS

Recepcionar as crianças à porta. Perguntar como foi sua semana, se algo as deixou alegres ou as entristeceu. Iniciar a atividade preparatória escolhida.



# 1 ATIVIDADES PREPARATÓRIAS

Escolher a atividade mais adequada ao grupo de alunos.

## VOCÊ PRECISA DE:

- caixa com tampa
- papel de presente
- material de artesanato
- pedaços de papel
- lápis

### A. Caixa de pedidos de oração

Este projeto deverá ser usado durante todo o mês. Com antecedência, embrulhar a caixa e enfeitá-la com o material disponível. Fazer uma abertura na tampa da caixa para ser colocados os pedidos de oração. Colocar a caixa em uma mesa e ajudar as crianças a escrever o nome da pessoa por quem gostariam de orar. Dobrar os papéis e colocá-los na caixa. Guardar a caixa para ser usada nos momentos de oração.

#### Analizando

*A Bíblia diz que nós devemos orar uns pelos outros. Quem gostaria de falar sobre a pessoa por quem vocês vão orar? Lembrem-se:*

**SERVIMOS A DEUS QUANDO ORAMOS PELOS DOENTES.**

Repitam comigo.

## VOCÊ PRECISA DE:

- caixa
- objetos ou gravuras de coisas que podemos fazer pelos doentes

### B. Ajudando os doentes

Com antecedência, colocar na caixa objetos ou gravuras de coisas que podemos fazer pelos doentes como: levar flor, alimento, água, remédio, levar ao médico, orar, ler a Bíblia, etc. Pedir que uma criança de cada vez tire um objeto ou gravura da caixa. Comentar sobre como ajudar a pessoa doente com aquele item.

#### Analizando

*Dar tempo para respostas. Quantos de vocês já ficaram doentes? Que doença vocês tiveram? Enquanto estavam doentes quem cuidou de vocês? Vocês ficaram felizes por serem ajudados? Nem sempre podemos ajudar as pessoas doentes como gostaríamos, mas há uma coisa que todos podemos fazer: podemos orar. Lembrem-se:*

**SERVIMOS A DEUS QUANDO ORAMOS PELOS DOENTES.**

Repitam comigo.

# ORAÇÃO E LOUVOR

## Confraternização

Quando for conveniente, contar aos alunos sobre as alegrias e tristezas relatadas no momento da chegada das crianças. Dar tempo para que compartilhem experiências do estudo da lição da semana e recapitem o verso para memorizar. Dar boas-vindas às visitas e entregar-lhes um cartãozinho, adesivo ou uma pequena lembrança. Comemorar aniversários (orar pelos aniversariantes), eventos especiais ou conquistas dignas de menção.

## Hinos sugestivos

**Saudação:** “Sábado, o dia mais feliz”, nº 537 do novo *Hinário Adventista*.

**Preparo para oração:** “Vem, ó Jesus”, nº 542 do novo *Hinário Adventista*.

**Hino após a oração:** “O Espírito Santo”, nº 521 do novo *Hinário Adventista*.

**Ofertas:** “Minha ofertinha” (Ver QR Code na p. 109)

**Louvor:** “Deus tem um plano pra mim”, nº 550 do novo *Hinário Adventista*.

## Missões

*Servimos a Deus quando oramos pelos doentes dos diferentes países do mundo. Nossa história missionária de hoje é sobre \_\_\_\_\_.* Apresentar o *Informativo Mundial das Missões* ou outra história disponível.

## Ofertas

*Servimos a Deus quando Lhe damos nossa oferta. Nossas ofertas vão ajudar outras pessoas a conhecer o amor de Deus.*

## Oração

*Nesta caixa vocês colocaram nomes de pessoas por quem gostariam de orar. [Nome de uma criança], por favor, vá até a caixa de pedidos de oração e pegue um dos papéis. Hoje oraremos por [nome da pessoa]. Embora não possamos ver Jesus, podemos pedir-Lhe que esteja com aqueles que estão doentes. (Colocar uma figura grande de Jesus junto à cama no cenário da sala.)*

*Vamos orar juntos. Crianças, por favor, repitam as palavras depois de mim: Querido Jesus, oramos por [nome da pessoa] e pelos outros pedidos da caixa. Nós Te agradecemos por cuidar deles. Amém! Vamos juntos repetir nossa mensagem de hoje.*

**SERVIMOS A DEUS QUANDO ORAMOS PELOS DOENTES.**

## 2 LIÇÃO BÍBLICA

### Vivenciando a história

**Personagens na ordem de entrada:** Talita (filha de Jairo), Jairo, a esposa de Jairo, um servo, um amigo, os discípulos, a multidão e lamentadores.

**Montagem do cenário:** Providenciar um espaço grande e livre para todos participarem. Um lado da sala será a casa de Jairo. O outro lado será a rua em que Jesus fala à multidão. Pedir que voluntários representem cada parte. Todos devem ser incluídos, ou como multidão ou como lamentadores. Providenciar roupas dos tempos bíblicos para todos. Pedir que as crianças ouçam o que está sendo contado e façam os gestos. Um adulto poderá orientar as crianças.

### VOCÊ PRECISA DE:

- roupas dos tempos bíblicos



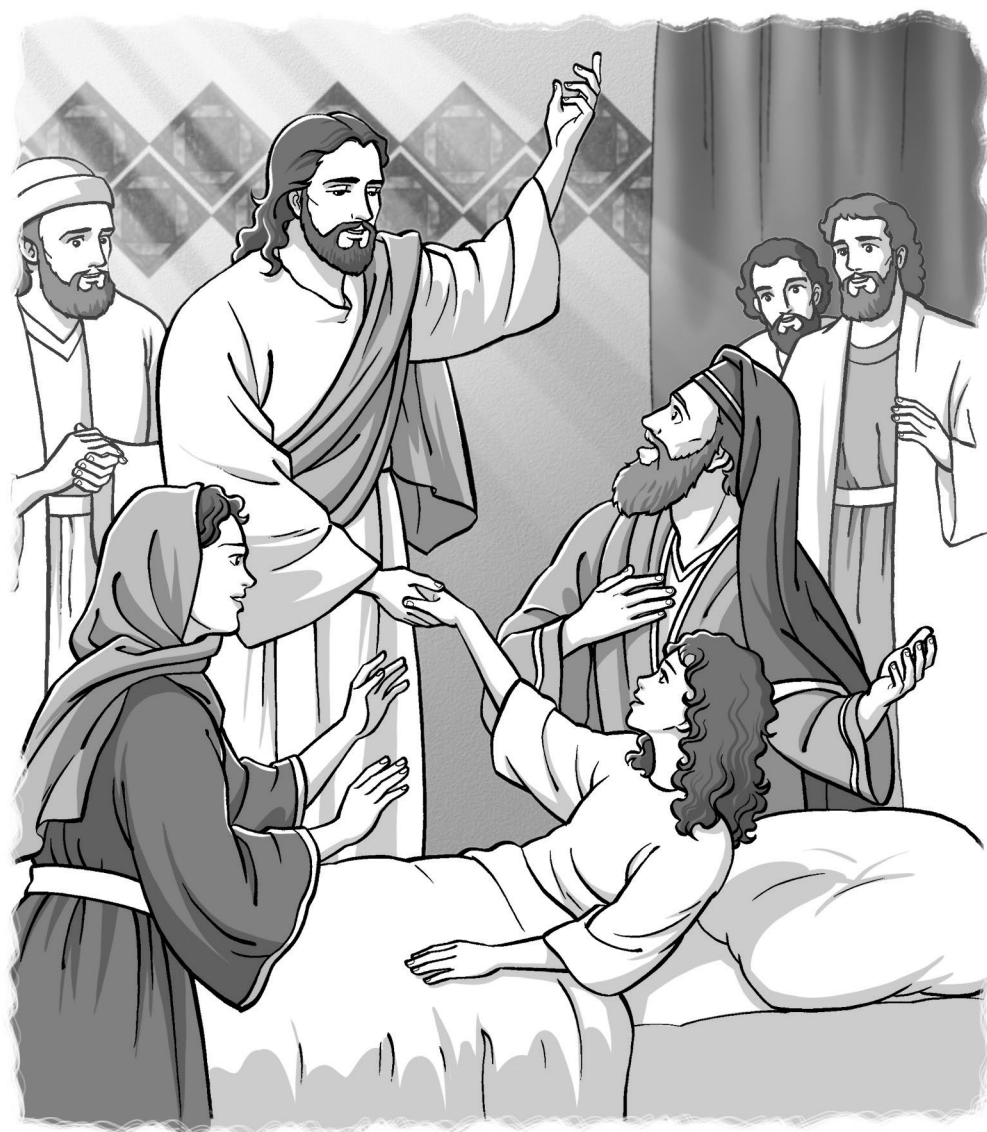

Madalena Tseng

Certa manhã quando Talita acordou ela tentou se levantar, mas não podia. Ela estava muito doente. Sua mãe ficou preocupada. Seu pai também.

Mamãe e papai olharam para Talita. Ela estava sem se mexer e com os olhos fechados. Eles choraram baixinho. Com certeza haveria alguma coisa que eles pudessem fazer. Deveria haver alguém que pudesse ajudá-los. Papai Jairo se aproximou da cama e olhou para Talita. De repente, ele pensou em Jesus.

– Pedirei que Jesus venha e a cure – disse ele. – Ele sempre faz as pessoas se sentirem melhor.

Rapidamente, papai Jairo correu em direção à rua. Olhou para cima e para baixo. Onde estava Jesus? Ele viu uma multidão de pessoas. Talvez Jesus estivesse ali. Ele correu até a multidão e, empurrando as pessoas, conseguiu chegar até Jesus. Jairo se ajoelhou e olhando para Jesus, disse:

– Minha filhinha está morrendo. Por favor, venha à minha casa e coloque as mãos sobre ela a fim de que seja curada.

Jesus colocou os braços em volta dos ombros de Jairo, e eles começaram a andar em direção à casa de Jairo. Os amigos de Jesus e toda a multidão os seguiram. Então, um dos servos de Jairo chegou correndo até eles, e quase sem fôlego, disse a Jairo:

– Não incomode mais a Jesus. Sua filhinha morreu poucos minutos atrás.

Jairo começou a chorar, mas Jesus lhe deu um abraço mais forte, e disse:

– Não tenha medo. Tenha fé.

Quando eles chegaram à casa de Jairo, as pessoas estavam chorando em voz alta. Jesus apontou para aquelas pessoas e pediu que elas saíssem da casa. Jesus, Jairo e sua esposa, e três amigos de Jesus entraram na casa.

Talita estava deitada em sua cama. Seus olhos estavam fechados. Ela não se mexia nem respirava. Jesus a tomou pela mão e disse:

– Menina, Me escute, levante-se!

De repente, ela começou a respirar! Seus olhos se abriram. Ela se assentou e sorriu. Jesus também sorriu.

– Tragam alguma coisa para ela comer – disse Ele.

Os pais de Talita bateram palmas de alegria. Estavam muito felizes! Sua filhinha estava novamente com saúde. Eles tinham pedido ajuda a Jesus, e Ele havia atendido ao pedido deles. Jesus sempre ouve quando oramos.

### Analizando

Dar tempo para respostas. *Como vocês se sentiram quando ouviram que a menina havia morrido?* (Tristes, com medo.) *Depois que Jesus veio e a curou, como vocês se sentiram?* (Felizes, seguros.) *O pai dela havia pedido que Jesus os ajudasse. Jesus ouviu? Ele ajudou a família? Jesus ouve quando vocês oram? Ele ajuda vocês e sua família? Sim, Ele ajuda! Ele nos ouve quando oramos. Lembrem-se:*

## SERVIMOS A DEUS QUANDO ORAMOS PELOS DOENTES.

Repitam comigo.

### Estudo da Bíblia

Abriu a Bíblia em Marcos 5:21-24, 35-43. *Encontramos aqui na Palavra de Deus, a Bíblia, nossa história de hoje.* Ler os versos em voz alta, parafraseando se for necessário.

#### VOCÊ PRECISA DE:

• Bíblia

### Verso para memorizar

Abriu a Bíblia em 3 João 2. *Encontramos aqui nosso verso para memorizar.* Ler em voz alta: *“Oro para que você tenha boa saúde.”* Ensinar o verso como esboçado abaixo:

#### VOCÊ PRECISA DE:

• Bíblia

<b>“Oro,</b>	(mãos postas)
<b>para que você</b>	(apontar para outra pessoa)
<b>tenha boa saúde.”</b>	(cerrar os punhos, mostrando os músculos do braço)
<b>3 João 2</b>	(palmas das mãos juntas, se abrindo em forma de livro)

Repetir várias vezes de maneira ritmada até que as crianças tenham aprendido o verso.



### 3 APLICAÇÃO DA LIÇÃO

#### *Orando pelos doentes*

Dar tempo para respostas. *Todos vocês já ficaram doentes. Vocês acham que alguém orou por vocês quando estavam doentes? Quando vocês ficam doentes e se machucam muitas pessoas oram por vocês. Seus pais, seus avós, seus tios, seu pastor e seus amigos oram por vocês. Vocês conhecem alguém que está doente hoje? (Se uma criança de sua classe estiver faltando, acrescentar seu nome na lista.) Vamos orar por essas pessoas agora mesmo. Incentivar as crianças a orar. Ou fazer uma oração simples pelo grupo.*

#### **Analisando**

*Podemos orar por qualquer pessoa que estiver doente ou mesmo triste. É muito bom saber que alguém ora por nós. Vocês creem que Jesus ouve nossas orações? Creem que Ele ajudará as pessoas pelas quais oramos? Dar tempo para respostas. Lembrem-se:*

**SERVIMOS A DEUS QUANDO ORAMOS PELOS DOENTES.**

*Repitam comigo.*

### 4 COMPARTILHANDO A LIÇÃO

#### *Levante-se, menina!*

Com antecedência, fazer cópias da cama e da menina para cada criança. Recortar nos lugares indicados. Distribuir o material e pedir que as crianças dobrem e colemb a menina no lugar indicado.

#### **Analisando**

*Durante a semana compartilhem com alguém o que vocês aprenderam hoje. Digam que Jesus ouve e atende nossas orações, assim como atendeu o pedido de Jairo ao ressuscitar sua filha. Lembrem-se:*

**SERVIMOS A DEUS QUANDO ORAMOS PELOS DOENTES.**

*Repitam comigo.*

### 5 ENCERRAMENTO

Orar dando tempo para as crianças repetirem: *Querido Jesus, Te agradecemos por nos ouvir quando oramos pelas pessoas que estão doentes. Amém!*

Cantar “Dia especial”, nº 538 do novo *Hinário Adventista*.

#### **VOCÊ PRECISA DE:**

- cópias da cama e da menina (ver p. 99)
- tesoura
- estilete
- cola



# CELEBRANDO A CURA

## SERVIÇO

É mostrar aos outros que Jesus os ama.

## VERSO PARA MEMORIZAR

“Estava doente e cuidaram de Mim.” Mateus 25:36

## REFERÊNCIAS

Lucas 4:38-44; *O Desejado de Todas as Nações*, p. 197, 198 [259, 260], *O Libertador*, p. 146, 147

## OBJETIVOS

A criança deverá:

**SABER** que Jesus ajuda aqueles que estão doentes.

**SENTIR** vontade de ajudar os doentes.

**RESPONDER** procurando oportunidades para ajudar pessoas que estão doentes.

## MENSAGEM CENTRAL

Servimos a Deus quando ajudamos aqueles que estão doentes.

## · RESUMO DA LIÇÃO ·

**J**esus tinha estado muito ocupado. Desejava descansar um pouco, assim Se dirigiu para a casa de Pedro que ficava ali perto. Mas Ele não descansou muito. A sogra de Pedro estava doente. Pedro pediu a Jesus que curasse sua sogra. Então, Jesus curou a sogra de Pedro. Ela se levantou da cama e imediatamente preparou alimento para Jesus e Seus amigos. As pessoas que moravam perto ouviram que a mulher havia sido curada, e contaram para outras pessoas. Logo, chegou muita gente querendo ser curada, e Jesus curou a todos. Embora não tivesse descansado muito, Jesus ficou feliz porque ajudou muita gente.

**Esta lição fala sobre serviço.** Jesus sempre Se preocupa quando pessoas ficam doentes. Ele deseja ajudar as pessoas a se sentirem bem. Nós também podemos ajudar as pessoas doentes. Algumas vezes, podemos levar-lhes alimento ou outras coisas que elas precisam. Sempre podemos orar e pedir a Jesus que as cure.

## · ENRIQUECIMENTO PARA O PROFESSOR ·

“Jesus Se retirou para a casa de Pedro, a fim de repousar um pouco. Entretanto, ali também des-cera uma sombra. A sogra de Pedro estava enferma, com muita febre. Jesus repreendeu a enfermidade, e a doente se ergueu e atendeu às necessidades do Mestre e dos discípulos. [...]”



“Dos lares, estabelecimentos e centros de comércio, os habitantes locais saíam para a humilde morada em que Jesus Se abrigara. Os enfermos eram levados em leitos, iam se apoiando em cajados ou ajudados por amigos e se arrastavam com dificuldade à presença do Salvador. [...]”

“O Salvador Se sentia feliz pela alegria que produzira. Quando presenciou os sofrimentos dos que tinham ido até Ele, Seu coração se moveu de compaixão, e Jesus Se alegrou com o poder de lhes restaurar a saúde e a felicidade” (Ellen G. White, *O Desejado de Todas as Nações*, p. 197, 198 [259]).

## · DECORAÇÃO DA SALA ·

Acrescentar itens à decoração da sala: uniforme de médico ou enfermeiro, instrumentos médicos (estetoscópios, bandagens, faixas, etc.). Colocar uma cesta com frutas de verdade ou artificiais ao lado da cama sobre uma mesinha.

PROGRAMAÇÃO			
PARTE DO PROGRAMA	MINUTOS	ATIVIDADES	MATERIAL NECESSÁRIO
<b>BOAS-VINDAS</b>		Recepcionar as crianças à porta.	
<b>1 ATIVIDADES PREPARATÓRIAS</b>	até 10	A. Caixa de pedidos de oração B. Centro médico	(A) caixa de pedidos de oração (ver lição 1), pedaços de papel, lápis
<b>2 ORAÇÃO E LOUVOR</b> * Esta atividade pode ser feita em qualquer momento da programação.	até 10	Confraternização Visitas/ Aniversariantes Hinos sugestivos Missões Ofertas Oração	
<b>3 LIÇÃO BÍBLICA</b>	até 20	Vivenciando a história Estudo da Bíblia Verso para memorizar	Bíblia Bíblia
<b>4 APLICAÇÃO DA LIÇÃO</b>	até 15	Ajudando o doente	boneca sobre a cama
<b>5 COMPARTILHANDO A LIÇÃO</b>	até 15	Cartão	pedaços de cartolina, material de artesanato
<b>6 ENCERRAMENTO</b>			

## BOAS-VINDAS

Recepcionar as crianças à porta. Perguntar como foi sua semana, se algo as deixou alegres ou as entristeceu. Iniciar a atividade preparatória escolhida.

# 1 ATIVIDADES PREPARATÓRIAS

Escolher a atividade mais adequada ao grupo de alunos.

## A. Caixa de pedidos de oração

Usar a mesma caixa de pedidos de oração da semana passada. Ajudar as crianças a escrever o nome da pessoa por quem gostariam de orar. Dobrar os papéis e colocar na caixa.

### Analizando

Dar tempo para respostas. *Alguém gostaria de falar sobre a pessoa por quem deseja orar? Uma coisa que sempre podemos fazer pelos outros é orar por eles. Nesta semana, aprenderemos que servimos a Deus quando oramos pelos que estão doentes, e os ajudamos de outras maneiras. Nossa mensagem é:*

**SERVIMOS A DEUS QUANDO AJUDAMOS AQUELES QUE ESTÃO DOENTES.**

*Repitam comigo.*

## B. Centro médico

*Façam de conta que vocês são médicos ou enfermeiros, ou qualquer outra pessoa que também ajuda os doentes. Faremos coisas para ajudar o “doente” a se sentir melhor. Permitir que as crianças se aproximem do cenário e façam de conta que são profissionais médicos ajudando alguém.*

### Analizando

*Vocês não precisam ser enfermeiros ou médicos de verdade para ajudar uma pessoa a se sentir melhor. Os membros da família e os amigos frequentemente ajudam uns aos outros quando não se sentem bem. Quem cuida de vocês quando estão doentes? (Mãe, pai, etc.) O que eles fazem para vocês se sentirem bem? (Trazem suco, dão remédio, contam histórias, abraçam, etc.) Algumas vezes vocês também podem ajudar uma pessoa a se sentir melhor. Vocês sabem que...*

**SERVIMOS A DEUS QUANDO AJUDAMOS AQUELES QUE ESTÃO DOENTES.**

*Repitam comigo.*

# ORÇÃO E LOUVOR

## Confraternização

Quando for conveniente, contar aos alunos sobre as alegrias e tristezas relatadas no momento da chegada das crianças. Dar tempo para que compartilhem experiências do estudo da lição da semana e recapitem o verso para memorizar. Dar boas-vindas às visitas e entregar-lhes um cartãozinho, adesivo ou uma pequena lembrança. Comemorar aniversários (orar pelos aniversariantes), eventos especiais ou conquistas dignas de menção.

### VOCÊ PRECISA DE:

- caixa de pedidos de oração (ver lição 1)
- pedaços de papel
- lápis



### *Hinos sugestivos*

**Saudação:** “Sábado, o dia mais feliz”, nº 537 do novo *Hinário Adventista*.

**Preparo para oração:** “Vem, ó Jesus”, nº 542 do novo *Hinário Adventista*.

**Hino após a oração:** “O Espírito Santo”, nº 521 do novo *Hinário Adventista*.

**Ofertas:** “Minha ofertinha” (Ver QR Code na p.109)

**Louvor:** “Quero servir a Jesus”, nº 546 do novo *Hinário Adventista*.

“Meus talentos vou usar”, nº 552 do novo *Hinário Adventista*.

### *Missões*

*Servimos a Deus quando oramos pelas pessoas que estão doentes e por aqueles que são missionários em outros países. Vamos ouvir a história missionária de hoje. Apresentar o Informativo Mundial das Missões ou outra história disponível.*

### *Ofertas*

*Nós servimos a Deus quando ajudamos pessoas doentes. Também servimos a Deus quando damos ofertas. Fazer uma oração simples, como: Nós Te agradecemos, Jesus, por podermos dar nossa oferta para ajudar pessoas ao redor do mundo. Amém!*

### *Oração*

*Nesta caixa, vocês colocaram nomes de pessoas por quem gostariam de orar. [Nome de uma criança], por favor, vá até a caixa de pedidos de oração e pegue um dos papéis. Hoje, oraremos por [nome da pessoa]. Embora não possamos ver a Jesus, podemos pedir-Lhe que esteja com aqueles que estão doentes.*

*Nós servimos a Deus quando ajudamos aqueles que estão doentes. Também servimos a Deus quando oramos pelos outros.*

*Orar dando tempo para as crianças repetirem: Querido Jesus, oramos por [nome da pessoa escrito no pedido de oração]. Ajuda a esta pessoa hoje. Amém!*

## **2** LIÇÃO BÍBLICA

### *Vivenciando a história*

**Personagens:** Meninos grandes para encenar os atos de Jesus, meninas grandes para representar a sogra de Pedro, crianças menores para representar os vizinhos e as pessoas doentes.

Jesus Se sentia cansado. Havia tido um dia muito atarefado ensinando as pessoas, e queria descansar. Pedro era um dos ajudantes especiais de Jesus, e seu lar ficava perto dali. De maneira que Jesus Se dirigiu à casa de Pedro para descansar. Ele Se deitou e fechou os olhos. *[Meninos grandes se deitam e fecham os olhos.]* Jesus pensava que poderia tirar uma pequena soneca.

Mas havia um problema na casa de Pedro. A sogra de Pedro, mãe de sua esposa, estava doente. *[Meninas grandes tremem e seguram a cabeça com as mãos.]* Ela estava muito doente, e não havia remédio que a fizesse sentir-se melhor. A família de Pedro estava preocupada com ela.



Medelina Tieng

– Pedirei a Jesus que a ajude – decidiu Pedro. E assim fez.

Jesus abriu os olhos e Se levantou. *[Meninos grandes se levantam.]* Jesus viu como a sogra de Pedro se encontrava. Ele Se inclinou sobre a mulher e ordenou à febre que a deixasse. *[Meninos e meninas grandes se inclinam e falam algumas palavras.]* E assim aconteceu! Imediatamente ela se levantou e preparou alimento para Jesus e Seus ajudantes. *[Meninas grandes se levantam, e fazem de conta que estão preparando alimento.]*

Aquela foi uma notícia maravilhosa! Alguém que visitava Pedro podia curar os doentes! Alguém contou isso ao vizinho, que contou a alguém outro, e este levou a notícia para a frente. *[Crianças pequenas formam círculos e fazem de conta que uma sussurra para a outra com entusiasmo.]* Logo, todas as pessoas da cidade sabiam que Jesus havia curado a sogra de Pedro. Não demorou muito, as pessoas estavam se aglomerando junto à casa de Pedro. Algumas estavam doentes. Outras levavam amigos ou parentes que estavam doentes. Algumas andavam sozinhas; outras vinham carregadas por amigos. Cada vez, mais pessoas chegavam. Parecia que o movimento jamais pararia! *[Crianças pequenas andam na direção dos meninos grandes, que colocam suas mãos sobre elas. As meninas grandes ajudam as crianças menores a chegar até os meninos grandes.]*

Jesus amava cada uma daquelas pessoas. Ele Se sentia triste por ver tantas pessoas sofrendo. Desejava curar todas elas. E assim hora após hora, até tarde da noite, Ele as curava. Não parou para descansar até que a última pessoa ficasse curada.

Que dia longo e emocionante tinha sido aquele! Jesus estava cansado, mas feliz. Estava feliz por ter podido ajudar tantas pessoas doentes.

Jesus deseja que vocês também ajudem as pessoas que estão doentes. Como podem fazer isso? Vocês podem sorrir. Podem cantar um cântico alegre. Podem dar à pessoa doente um copo de água fresquinha. Mas acima de tudo, vocês podem orar e pedir que Jesus ajude a pessoa a se sentir melhor. Jesus sempre ouvirá a oração de vocês.

## Analizando

*Por que Jesus foi à casa de Pedro? (Para descansar.) Ele conseguiu descansar? (Não, Ele ficou muito ocupado curando as pessoas. A sogra de Pedro estava doente, com febre alta, e Ele fez com que ela se sentisse melhor. Logo, muitas pessoas vieram para que Jesus as curasse.) Jesus desejava curar aquelas pessoas doentes? Vocês desejam ajudar as pessoas que estão doentes? Como vocês podem ajudá-las? Como Jesus Se sentiu depois de curar todas aquelas pessoas? (Feliz por ter usado o poder de Deus para curar as pessoas.) Lembrem-se:*

**SERVIMOS A DEUS QUANDO AJUDAMOS AQUELES QUE ESTÃO DOENTES.**

*Repitam comigo.*

### VOCÊ PRECISA DE:

- Bíblia

### Estudo da Bíblia

Abrir a Bíblia em Lucas 4:38-44. *Encontramos aqui na Palavra de Deus, a Bíblia, nossa história de hoje. Ler os versos em voz alta, parafraseando se for necessário.*

### VOCÊ PRECISA DE:

- Bíblia

### Verso para memorizar

Abrir a Bíblia em Mateus 25:36. *Encontramos aqui nosso verso para memorizar. Ler em voz alta: “Estava doente e cuidaram de Mim.” Então, ensinar o verso usando os gestos abaixo:*

“Estava

(apontar a si mesmo)

doente

(mão na frente)

e cuidaram de Mim.”

(abraçar-se a si mesmo)

Mateus 25:36

(palmas das mãos juntas, se abrindo em forma de livro)

## APLICAÇÃO DA LIÇÃO

### VOCÊ PRECISA DE:

- boneca sobre a cama

### Ajudando o doente

*Vocês estão vendo esta boneca na cama? Vamos fazer de conta que ela é uma pessoa que está doente. Venham até ela, um de cada vez, e mostrem como vocês cuidariam desta pessoa e a ajudariam a sentir-se melhor. Direcionar as crianças até o cenário onde a boneca está.*

Pedir que cada criança demonstre um modo pelo qual cuidaria da boneca.

*Podemos enfaixá-la, abraçá-la, fazer de conta que medimos sua temperatura, que ouvimos seu coração, que damos para ela um copo de suco ou uma fruta. Vocês se lembram de alguma coisa mais? (Dar tempo para respostas.) Será que vocês podem fazer todas essas coisas para um membro da família que não se sintam bem? Embora vocês sejam pequenos, há muitas coisas que podem fazer para ajudar alguém a se sentir melhor. Vocês podem lhe dar um abraço, oferecer alguma coisa para beber, fazer companhia, brincar em silêncio enquanto o doente precisa descansar.*

Permitir que as crianças demonstrem algumas dessas atividades. Se escolher não usar uma boneca, um adulto pode fazer de conta que está doente e as crianças encenam o que fariam.



### Analizando

Dar tempo para respostas. *Vocês aprenderam alguma nova maneira de ajudar alguém que esteja doente? Como vocês se sentem ao saber que podem ajudar alguém que está doente? Falem sobre algumas maneiras como podem ajudar uma pessoa doente. Lembrem-se:*

**SERVIMOS A DEUS QUANDO AJUDAMOS AQUELES QUE ESTÃO DOENTES.**

*Repitam comigo.*

## 4 COMPARTILHANDO A LIÇÃO

### Cartão

*Hoje, vocês vão fazer um cartão para uma pessoa que não esteja se sentindo bem. Este é um modo de ajudar alguém a se sentir melhor.*

Providenciar cartolina e material de artesanato para que cada criança crie um cartão. Um adulto escreverá as palavras “Sare logo” ou alguma outra coisa que for sugerida pela criança. Ajudar as crianças a escrever seus nomes no cartão.

#### VOCÊ PRECISA DE:

- pedaços de cartolina
- material de artesanato

### Analizando

*Assim como Jesus ajudou pessoas doentes, nós também podemos fazer alguma coisa a fim de ajudar os doentes a se sentirem um pouquinho melhor. Para quem vocês fizeram o cartão? (Permitir que as crianças falem sobre seus cartões e sobre a pessoa a quem elas darão os cartões.) Sei que a pessoa para quem vocês vão dar o cartão gostará dele e ficará agradecida por ter um amigo como vocês que deseja ajudá-la a se sentir melhor. Tenho certeza de que isso tornará vocês felizes ao poder ajudar alguém que está doente. Lembrem-se:*

**SERVIMOS A DEUS QUANDO AJUDAMOS AQUELES QUE ESTÃO DOENTES.**

*Repitam comigo.*

## 5 ENCERRAMENTO

Cantar “Dia especial”, nº 538 do novo *Hinário Adventista*.

Orar dando tempo para as crianças repetirem: *Querido Jesus, nós Te agradecemos por ajudar as pessoas que estão doentes. Nós também desejamos ajudá-los. Amém!*

# UM BURACO NO TELHADO

## SERVIÇO

É mostrar aos outros que Jesus os ama.

## VERSO PARA MEMORIZAR

“Um verdadeiro amigo é mais próximo que um irmão.” Provérbios 18:24

## REFERÊNCIAS

Lucas 5:17-26; *O Desejado de Todas as Nações*, p. 204-208 [267-271], *O Libertador*, p. 151-153

## OBJETIVOS

A criança deverá:

**SABER** que Deus fica contente quando estamos dispostos a ajudar outras pessoas.

**SENTIR** vontade de ajudar outras pessoas.

**RESPONDER** procurando maneiras de ajudar outras pessoas.

## MENSAGEM CENTRAL

Servimos a Deus quando ajudamos outras pessoas.

## · RESUMO DA LIÇÃO ·

Os amigos de um homem doente desejavam que Jesus o curasse. Era muito difícil para eles passarem através da multidão e chegar perto de Jesus. Mas eles conseguiram fazer isso de maneira bem diferente. Pelo teto da casa, eles baixaram seu amigo no aposento em que Jesus estava falando. Jesus viu o quanto os amigos do homem o ajudaram, e curou o doente. Jesus lhe disse que pegasse sua esteira (cama) e fosse para casa. O homem saiu da casa caminhando e louvando a Deus.

**Esta lição fala sobre serviço.** Ajudar os outros é uma das maneiras de servir a Deus. E quando tentamos ao máximo ajudar alguém, somos ajudantes de Deus. Ele nos mostrará como ajudar os outros se realmente desejamos e Lhe pedimos orientação.

## · ENRIQUECIMENTO PARA O PROFESSOR ·

“Foi para manifestar Seu poder de perdoar pecados que o milagre foi realizado. [...]”

“O paraplético estava totalmente impotente e, não vendo perspectiva alguma de auxílio de qualquer lado, caíra em desespero. Então ouvira falar das maravilhosas obras de Jesus. [...]”

“Quando se arrependera de seus pecados e crera no poder de Jesus para curá-lo, as vitalizantes misericórdias do Salvador haviam começado a beneficiar seu ansioso coração. Jesus observara o primeiro sinal de fé transformar-se na crença de que Ele era o único auxílio do pecador e o tinha



visto tornar-se mais e mais forte a cada novo esforço para chegar à Sua presença” (Ellen G. White, *O Desejado de Todas as Nações*, p. 204-206 [267, 268]).

## · DECORAÇÃO DA SALA ·

Colocar no mural da classe, gravuras de alimentos saudáveis, crianças lavando as mãos, dormindo, atravessando cuidadosamente a rua, etc.

<b>PROGRAMAÇÃO</b>			
<b>PARTE DO PROGRAMA</b>	<b>MINUTOS</b>	<b>ATIVIDADES</b>	<b>MATERIAL NECESSÁRIO</b>
<b>BOAS-VINDAS</b>		Recepcionar as crianças à porta.	
<b>1 ATIVIDADES PREPARATÓRIAS</b>	até 10	A. Caixa de pedidos de oração  B. Visita aos doentes	(A) caixa de pedidos de oração (ver lição 1), pedaços de papel, lápis  (B) cópias do desenho (ver p. 100), lápis de cor
<b>2 ORAÇÃO E LOUVOR</b>	até 10	Confraternização Visitas/ Aniversariantes Hinos sugestivos Missões Ofertas Oração	
<b>3 LIÇÃO BÍBLICA</b>	até 20	Vivenciando a história  Estudo da Bíblia  Verso para memorizar	Bíblia  Bíblia
<b>4 APLICAÇÃO DA LIÇÃO</b>	até 15	Eu posso ajudar	curativos adesivos, flores naturais ou artificiais, vassoura de brinquedo, auxiliares adultos, sacola de supermercado cheia de “compras”, itens de limpeza
<b>5 COMPARTILHANDO A LIÇÃO</b>	até 15	Kit auxílio	algumas roupas de criança, alimentos não perecíveis, cobertor, sabonete, pasta de dente, pente, brinquedos, remédios, Bíblia, caixa de papelão
<b>6 ENCERRAMENTO</b>			



## BOAS-VINDAS

Recepcionar as crianças à porta. Perguntar como foi a semana, se algo as deixou alegres ou as entristeceu. Iniciar a atividade preparatória escolhida.

### 1 ATIVIDADES PREPARATÓRIAS

Escolher a atividade mais adequada ao grupo de alunos.

#### VOCÊ PRECISA DE:

- caixa de pedidos de oração (ver lição 1)
- pedaços de papel
- lápis

#### A. Caixa de pedidos de oração

Ajudar as crianças a escrever o nome da pessoa por quem gostariam de orar. Dobrar os papéis e colocar na caixa.

#### Analisando

*Falem sobre a pessoa por quem desejam orar. Esta semana vamos aprender que servimos a Deus quando ajudamos os outros, da mesma forma que quando oramos por eles.*

**SERVIMOS A DEUS QUANDO AJUDAMOS OUTRAS PESSOAS.**

*Repitam comigo.*

#### VOCÊ PRECISA DE:

- cópias do desenho (ver p. 100)
- lápis de cor

#### B. Visita aos doentes

Com antecedência, fazer cópias do desenho para cada criança.  
*Joãozinho vai visitar seu amiguinho doente. Ele não sabe o que levar. Vamos ajudá-lo? Pedir que as crianças pintem somente os objetos que Joãozinho deve levar.*

#### Analisando

*Estamos aprendendo sobre como podemos ajudar as pessoas. De que outras maneiras podemos ajudar os outros? (Ajudando a pôr a mesa na hora das refeições, compartilhando brinquedos, dando a alguém água para beber, etc.) Lembrem-se:*

**SERVIMOS A DEUS QUANDO AJUDAMOS OUTRAS PESSOAS.**

*Repitam comigo.*

## ORAÇÃO E LOUVOR

### Confraternização

Quando for conveniente, contar aos alunos sobre as alegrias e tristezas relatadas no momento da chegada das crianças. Dar tempo para que compartilhem experiências do estudo da lição da semana e recapitem o verso para memorizar. Dar boas-vindas às visitas e entregar-lhes um cartãozinho, adesivo ou uma pequena lembrança. Comemorar aniversários (orar pelos aniversariantes), eventos especiais ou conquistas dignas de menção.

## Hinos sugestivos

**Saudação:** “Sábado, o dia mais feliz”, nº 537 do novo *Hinário Adventista*.

**Preparo para oração:** “Vem, ó Jesus”, nº 542 do novo *Hinário Adventista*.

**Hino após a oração:** “O Espírito Santo”, nº 521 do novo *Hinário Adventista*.

**Ofertas:** “Minha ofertinha” (Ver QR Code na p. 109)

**Louvor:** “Meus talentos vou usar”, nº 552 do novo *Hinário Adventista*.

## Missões

Apresentar o *Informativo Mundial das Missões* ou outra história disponível.

## Ofertas

*Nós servimos a Deus quando ajudamos pessoas doentes. Também servimos a Deus quando damos ofertas. Nossas ofertas ajudarão outras pessoas a conhecer o amor de Deus.*

## Oração

[Nome da criança], por favor, vá até a caixa de pedidos de oração e tire um dos papéis. Falar o nome da pessoa que está no papel e orar por ela.

# LIÇÃO BÍBLICA

## Vivenciando a história

Enquanto a história é contada, pedir que auxiliares adultos ajudem as crianças a fazer os gestos a seguir:

### Palavras:

Jesus

pessoas doentes

amigo(s)

### Ações

levantar as mãos

balançar a cabeça

dar um aperto de mão em alguém

Pessoas em toda a parte logo ficaram sabendo que **Jesus** [levantar as mãos] podia curar **pessoas doentes** [balançar a cabeça]. Em todo o lugar aonde Ele ia, grandes multidões vinham para ouvi-Lo e para ser curadas.

Certo dia, **Jesus** [levantar as mãos] estava ensinando em uma casa. Uma porção de professores importantes chegaram para ouvi-Lo naquele dia. Eles se aglomeraram na pequenina casa com outros que também queriam ouvir **Jesus** [levantar as mãos].

Outras pessoas também vieram para ver **Jesus** [levantar as mãos]. Algumas **pessoas doentes** [balançar a cabeça] também vieram. Elas desejavam que **Jesus** [levantar as mãos] as curassem. Mas a casa estava tão cheia que elas não puderam entrar.

Certo homem que não podia andar, nem mesmo se mover, desejava que **Jesus** [levantar as mãos] o curasse. Ele tinha **amigos** [aperto de mãos] que decidiram ajudá-lo. Eles o colocaram em uma esteira e o levaram a **Jesus** [levantar as mãos], mas quando chegaram à casa, eles não puderam entrar, porque a casa estava lotada. Que poderiam fazer?

Eles voltariam para casa? Ah, não! Eles realmente queriam que seu **amigo** [aperto de mãos] ficasse curado. Que fariam? Alguém teve uma ideia. Cuidadosamente, quatro homens carregaram o **amigo** [aperto de mãos] e subiram para o telhado plano pelas escadas do lado de fora da casa. Eles deitaram o **amigo** [aperto de mãos] ao lado e desmontaram o telhado, fazendo um grande buraco nele. Então, gentilmente desceram seu **amigo** [aperto de mãos] através do buraco no meio da multidão, bem em frente de **Jesus** [levantar as mãos].

**Jesus** [levantar as mãos] sabia que o homem queria ser curado. Ele também sabia que seus **amigos** [aperto de mãos] acreditavam que **Jesus** [levantar as mãos] podia curá-lo. Eles tinham trabalhado muito para ajudar o **amigo** [aperto de mãos] doente.

Antes que o homem pedisse a cura, **Jesus** [levantar as mãos] lhe disse:

– Você está perdoado.

Os professores na multidão ficaram chocados. **Jesus** [levantar as mãos] conhecia seus pensamentos. Então, Ele disse ao homem que fora curado:

– Levante-se, tome sua cama e vá para casa.

O homem não esperou nem mais um minuto. Levantou-se de um salto, agarrou sua esteira e correu para casa glorificando a Deus. As pessoas na multidão estavam pasmadas. Diziam umas às outras: “Hoje vimos coisas extraordinárias!”

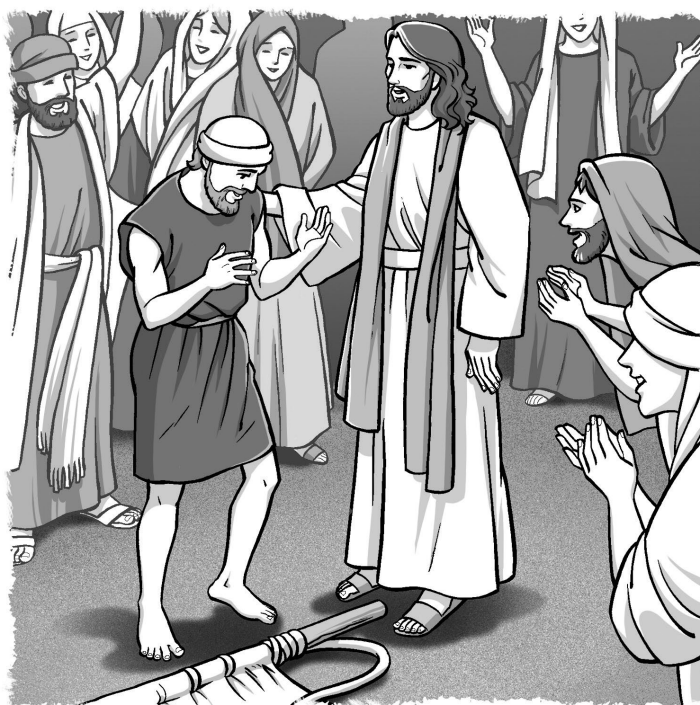

### Analizando

Dar tempo para respostas. *Os amigos dessa história ajudaram o homem que não podia andar. Eles não apenas tentaram ajudá-lo a chegar até Jesus, mas não desistiram, mesmo que fosse mais fácil levá-lo de volta para casa. Vocês gostariam de ter amigos assim? Quem gostaria de ser um amigo assim? Embora vocês ainda sejam crianças, há muitas maneiras de vocês serem amigos e ajudar outras pessoas. Digam-me algumas maneiras pelas quais vocês podem ajudar a outros. (Ajuntar os brinquedos, dar abraços, sorrir para as pessoas que estão tristes, etc.)*



### Estudo da Bíblia

Abrir a Bíblia em Lucas 5:17-26. *Encontramos aqui na Palavra de Deus, a Bíblia, nossa história de hoje. Ler em voz alta a última parte do verso 24 e o verso 25. Jesus gosta de ajudar pessoas e também deseja nos ajudar.*

#### VOCÊ PRECISA DE:

- Bíblia

### Verso para memorizar

Abrir a Bíblia em Provérbios 18:24. *É aqui que encontramos nosso verso para memorizar de hoje. Ensinar o verso conforme esboçado abaixo:*

#### VOCÊ PRECISA DE:

- Bíblia

<b>“Um verdadeiro amigo</b>	(dar um aperto de mão em alguém)
<b>é mais próximo</b>	(movimento de abraçar a si mesmo)
<b>que um irmão.”</b>	(colocar a mão no ombro da pessoa mais próxima)
<b>Provérbios 18:24</b>	(palmas das mãos juntas, se abrindo em forma de livro)

## APLICAÇÃO DA LIÇÃO

### Eu posso ajudar

Pedir que vários adultos se preparem para encenar diferentes situações como as listadas a seguir. As crianças devem observar cada cena, e então dizer ou mostrar como poderiam usar os itens para ajudar a pessoa que está representando.

Usar o que segue ou criar cenas apropriadas à situação da classe.

#### VOCÊ PRECISA DE:

- curativos adesivos
- flores naturais ou artificiais
- vassoura de brinquedo
- auxiliares adultos
- sacola de supermercado cheia de “compras”
- itens de limpeza

#### Adulto

se machuca  
cai  
derruba a sacola de compras  
está doente de cama  
está cansado  
limpa a casa

#### Criança

ajuda a colocar o curativo  
ajuda a levantar-se  
ajuda a ajuntar as compras  
leva flores  
oferece uma cadeira  
usa a vassoura ou outro item de limpeza para ajudar

### Analisando

*Embora sejam crianças, vocês podem ajudar alguém que precisa de auxílio. Vocês querem ser como Jesus? Vocês querem ajudar os outros? Lembrem-se:*

**SERVIMOS A DEUS QUANDO AJUDAMOS OUTRAS PESSOAS.**

## 4 COMPARTILHANDO A LIÇÃO

### VOCÊ PRECISA DE:

- algumas roupas de criança
- alimentos não perecíveis
- cobertor
- sabonete
- pasta de dente
- pente
- brinquedos
- remédios
- Bíblia
- caixa de papelão

### Kit auxílio

Há pessoas por todo o mundo que precisam de nosso auxílio. Há alguns que enfrentaram muita chuva em sua região; outros enfrentaram a seca. Algumas pessoas perderam suas casas. Quero que vocês me ajudem a preparar uma caixa para uma família que precisa de ajuda. O que vocês gostariam de colocar na caixa? Permitir que as crianças olhem os itens e escolham coisas que serão colocadas na caixa.

### Analisando

Vejo que vocês colocaram brinquedo na caixa. Como isso ajudará uma criança como vocês? (Ela vai ter alguma coisa para se distrair e se divertir.) Vi que vocês puseram alimento na caixa. Como isso vai ajudar? (As pessoas não vão ficar com fome.) Continuar a atividade do mesmo modo para outros itens que as crianças tenham colocado na caixa. Dizer (ou deixar que as crianças decidam) para qual família vão levar a caixa.

## 5 ENCERRAMENTO

Cantar “Dia especial”, nº 538 do novo *Hinário Adventista*.

Orar dando tempo para as crianças repetirem: *Querido Jesus, nós Te agradecemos por nos ensinar a tentar ajudar outros. Amém!*





# AGORA EU VEJO!

## SERVIÇO

É mostrar aos outros que Jesus os ama.

## VERSO PARA MEMORIZAR

“Uma coisa sei: eu era cego e agora vejo!” João 9:25

## REFERÊNCIAS

João 9:1-38; *O Desejado de Todas as Nações*, p. 377-382 [470-475], *O Libertador*, p. 276-279

## OBJETIVOS

A criança deverá:

**SABER** que falar sobre as coisas boas que Jesus faz por nós ajuda outras pessoas a amar a Jesus.

**SENTIR-SE** agradecida por Jesus nos dar tantas bênçãos.

**RESPONDER** contando a outros sobre as coisas boas que Jesus faz por ela.

## MENSAGEM CENTRAL

Servimos a Deus quando falamos aos outros acerca de tudo quanto Ele nos tem feito.

## · RESUMO DA LIÇÃO ·

**J**esus curou um homem cego de nascença. O homem ficou tão feliz que falou a todos sobre o que Jesus lhe havia feito. Mesmo quando as pessoas lhe ordenavam que ficasse quieto, ele continuava falando sobre Jesus. Ele contou a seus vizinhos, e alguns deles o levaram aos líderes judeus, que não queriam crer que Jesus podia curar. Seus pais foram questionados e ficaram com medo. Mas o homem falou a todos que Jesus o havia curado.

**Esta lição fala sobre serviço.** Deus tem feito tantas coisas maravilhosas por nós que frequentemente desejamos compartilhar essas boas-novas com outras pessoas. Falar aos outros sobre as boas coisas que Deus tem feito por nós é uma das maneiras de O servirmos e ajudar outros a aprender sobre Ele.

## · ENRIQUECIMENTO PARA O PROFESSOR ·

“A grande obra em favor de seu filho havia convencido os pais, mas responderam: ‘Sabemos que este é nosso filho e que nasceu cego; mas não sabemos como vê agora; ou quem lhe abriu os olhos também não sabemos’ (Jo 9:20, 21) [...]”

“O cego estava cheio de alegria e reconhecimento; contemplava as maravilhosas obras da natureza e sentia prazer diante da beleza da Terra e do firmamento. Contava abertamente o caso” (Ellen G. White, *O Desejado de Todas as Nações*, p. 379, 380 [472, 473]).

## · DECORAÇÃO DA SALA ·

Colocar gravuras de crianças ajudando em várias situações, como: ajudando alguém a atravessar a rua, ajudando em tarefas domésticas, etc.

PROGRAMAÇÃO			
PARTE DO PROGRAMA	MINUTOS	ATIVIDADES	MATERIAL NECESSÁRIO
BOAS-VINDAS		Recepcionar as crianças à porta.	
1 ATIVIDADES PREPARATÓRIAS	até 10	A. Caixa de pedidos de oração  B. Passe adiante!	(A) caixa de pedidos de oração (ver lição 1), pedaços de papel, lápis
2 ORAÇÃO E LOUVOR * Esta atividade pode ser feita em qualquer momento da programação.	até 10	Confraternização Visitas/ Aniversariantes Hinos sugestivos Missões Ofertas Oração	
3 LIÇÃO BÍBLICA	até 20	Vivenciando a história  Estudo da Bíblia  Verso para memorizar	Bíblia  Bíblia
4 APLICAÇÃO DA LIÇÃO	até 15	Compartilhar	
5 COMPARTILHANDO A LIÇÃO	até 15	Desenhando	papel-sulfite, lápis, lápis de cor
6 ENCERRAMENTO			

## BOAS-VINDAS

Recepcionar as crianças à porta. Perguntar como foi sua semana, se algo as deixou alegres ou as entristeceu. Iniciar a atividade preparatória escolhida.

## 1 ATIVIDADES PREPARATÓRIAS

### VOCÊ PRECISA DE:

- caixa de pedidos de oração (ver lição 1)
- papel
- lápis

Escolher a atividade mais adequada ao grupo de alunos.

### A. Caixa de pedidos de oração

Usar a mesma caixa de pedidos de oração dos sábados anteriores.

Perguntar se alguma criança tem um pedido especial de oração. Escrever nos papéis e colocar na caixa.



## Analizando

Quem gostaria de falar sobre a pessoa por quem deseja que oremos hoje? Dar tempo. Nesta semana, aprenderemos sobre servir a Jesus ao falarmos aos outros acerca de tudo que Ele nos tem feito. Nossa mensagem de hoje é:

**SERVIMOS A DEUS QUANDO FALAMOS AOS OUTROS ACERCA DE TUDO QUANTO ELE NOS TEM FEITO.**

Repitam comigo.

## B. Passe adiante!

Pedir que as crianças se assentem em círculo a fim de poder sussurrar algo à pessoa ao seu lado. Juntar-se ao círculo e dizer: *Nossa atividade chama-se “Passe adiante!” Quando alguém ao seu lado disser alguma coisa a vocês, vocês devem repetir isso à pessoa do outro lado. Quando todos no círculo tiverem ouvido a mensagem, pararemos.*

Começar virando-se para a criança à sua direita e sussurrar: *“Jesus é meu amigo.”* Se for necessário, ajudar para que a mensagem continue fluindo ao longo de todo o círculo.

## Analizando

Dar tempo para respostas. *O que vocês disseram uns aos outros? Todos em nosso círculo ouviram a mensagem? Por quê? (Porque nós dissemos uns para os outros.) Como vocês se sentiram ao falar para alguém que Jesus é seu amigo? Para quem mais vocês poderiam falar sobre seu amigo Jesus? Nossa mensagem de hoje diz:*

**SERVIMOS A DEUS QUANDO FALAMOS AOS OUTROS ACERCA DE TUDO QUANTO ELE NOS TEM FEITO.**



## ORAÇÃO E LOUVOR

### Confraternização

Quando for conveniente, contar aos alunos sobre as alegrias e tristezas relatadas no momento da chegada das crianças. Dar tempo para que compartilhem experiências do estudo da lição da semana e recapitem o verso para memorizar. Dar calorosas boas-vindas às visitas e entregar-lhes um cartãozinho, adesivo ou uma pequena lembrança. Comemorar aniversários (orar pelos aniversariantes), eventos especiais ou conquistas dignas de menção.

### Hinos sugestivos

**Saudação:** “Sábado, o dia mais feliz”, nº 537 do novo *Hinário Adventista*.

**Preparo para oração:** “Vem, ó Jesus”, nº 542 do novo *Hinário Adventista*.

**Hino após a oração:** “O Espírito Santo”, nº 521 do novo *Hinário Adventista*.

**Ofertas:** “Minha ofertinha” (Ver QR Code na p. 109)

**Louvor:** “É bom ter Jesus no coração”, nº 543 do novo *Hinário Adventista*.

“Quero servir a Jesus”, nº 546 do novo *Hinário Adventista*.

### Missões

Apresentar o *Informativo Mundial das Missões* ou outra história disponível.

## Ofertas

Servimos a Deus quando damos nossa oferta a fim de que outras pessoas possam também aprender sobre Ele.

## Oração

[Nome da criança], por favor, vá até a caixa de pedidos de oração e tire um dos papéis. Falar o nome da pessoa que está no papel e orar por ela, dando tempo para as crianças repetirem: *Querido Jesus, nós oramos por [nome da pessoa]. Nós Te agradecemos por ajudares pessoas ao redor do mundo. Amém!*

## 2 LIÇÃO BÍBLICA

### Vivenciando a história

Pedir que voluntários encenem cada parte. Todos podem ser incluídos ou como vizinhos ou como líderes judeus. Pedir que as crianças façam os gestos à medida que a história é contada. Um adulto poderá ajudá-las. Crianças mais velhas ou adultos podem representar as partes de Jesus e do cego.

**Personagens:** Homem cego, Jesus, amigo do homem cego, vizinhos, pais do homem cego, líderes judeus.

**Montagem do cenário:** Arrumar a sala de tal forma que haja espaço para que todos participem da história. Um canto da sala será a rua em que o homem cego pedia esmolas. Outro lado será o Tanque de Siloé. Um outro ainda será a sinagoga. O último será o lar do homem cego. [Opcional: Se for possível, designar coisas para diferenciar as diversas áreas (papel azul para o tanque, algumas cadeiras e mesa para a casa do cego, um “púlpito” para a sinagoga).]



**Narrador:** Certo dia, Jesus viu um jovem que havia nascido cego. O jovem se assentava junto à estrada, pedindo que as pessoas lhe dessem um dinheirinho. Jesus, porém, não lhe deu nenhum dinheiro. Ele lhe deu alguma coisa muito melhor! Jesus cuspiu na terra, fez um pouquinho de barro com a saliva e colocou o barro sobre os olhos do cego.

**Jesus:** *Vá se lavar no tanque de Siloé.*

**Narrador:** Assim, o cego foi ao tanque e se lavou. Uma coisa maravilhosa aconteceu! Tão logo o barro foi lavado dos olhos, ele pôde ver!

**Homem cego:** *Eu posso ver! Eu posso ver!*

**Narrador:** O jovem ficou muito feliz! Contava a todos com quem se encontrava o que havia acontecido com ele. Sua família ficou muito surpresa quando ele chegou em casa e podia ver. Ele parecia uma pessoa diferente. De fato, os vizinhos não tinham certeza de que fosse o mesmo homem.

**Vizinho nº 1:** *Este é o mesmo que costumava ficar sentado, mendigando?*

**Vizinho nº 2:** *Sim, é ele mesmo.*

**Vizinho nº 3:** *Não, apenas se parece com ele.*

**Homem cego:** *Eu sou o homem que era cego. O Homem chamado Jesus fez barro e colocou em meus olhos. Ele me disse que fosse ao tanque de Siloé e lavasse. Assim, eu fui ao tanque e lavei o barro, então pude ver! Eu posso ver vocês! Posso ver as árvores e os pássaros! É maravilhoso que Jesus tenha me curado!*

**Narrador:** Os vizinhos tomaram o moço que havia sido cego pelo braço e o levaram aos dirigentes judeus. Mas os dirigentes judeus não queriam crer que Jesus o havia curado da cegueira. E eles não queriam que ninguém dissesse que Jesus o tinha feito enxergar. Por isso, eles mandaram chamar os pais do moço.

**Líder judeu nº 1 aos pais:** *Este é o filho de vocês? É aquele que vocês dizem que nasceu cego? Como é que agora pode enxergar?*

**Narrador:** Os pais do moço ficaram com medo dos dirigentes judeus, e não quiseram responder como é que o rapaz enxergava agora, mas precisavam dizer alguma coisa.

**Pais:** *Sim, este é o nosso filho. Sabemos que ele nasceu cego. Mas como enxerga agora, ou quem lhe abriu os olhos, não sabemos. Perguntem a ele. Ele falará por si mesmo.*

**Narrador:** O moço, porém, não ficou com medo dos dirigentes judeus. Estava muito agradecido pelo bem que Jesus lhe havia feito, e não ficaria calado.

**Homem cego:** *Sim, fui cego durante toda a minha vida até hoje. O Homem chamado Jesus fez barro e colocou em meus olhos. Depois me disse que fosse ao Tanque de Siloé e lavasse. Assim, eu fui e lavei, e então pude ver.*

**Narrador:** Os dirigentes expulsaram o homem da sinagoga. Um dos vizinhos foi a Jesus e lhe contou o que havia acontecido. Quando Jesus soube, Ele foi procurar o jovem que tinha sido cego. Pela primeira vez o moço viu Aquele que o havia curado. Viu o sorriso de Jesus, e sorriu para Ele também. Depois o moço se ajoelhou diante de Jesus.

**Homem cego:** *Eu Te agradeço, Jesus, por ter-me curado. Nunca me esquecerei deste dia!*

## Analizando

Dar tempo para respostas. *Nesta história quem foi contar para as pessoas sobre o que Jesus tinha feito? O que Jesus havia feito por ele? Como vocês acham que o moço se sentiu? Que disse ele às pessoas? Ele falou quão triste era ser cego? Disse como era feliz agora? Jesus já fez alguma coisa por vocês? Como vocês se sentiram ao contar aos outros sobre isso? Lembrem-se:*

**SERVIMOS A DEUS QUANDO FALAMOS AOS OUTROS ACERCA DE  
TUDO QUANTO ELE NOS TEM FEITO.**

## Estudo da Bíblia

### VOCÊ PRECISA DE:

- Bíblia

Abrir a Bíblia em João 9:1-38 e apontar para os versos. *Encontramos aqui na Palavra de Deus, a Bíblia, nossa história de hoje.* Ler em voz alta os versos 1 e 6-11.

## Verso para memorizar

### VOCÊ PRECISA DE:

- Bíblia

Abrir a Bíblia em João 9:25 e apontar para o verso. *É aqui que encontramos nosso verso para memorizar de hoje.* Ler o texto em voz alta, então usar os gestos seguintes para ensinar o verso:

“Uma coisa	(levantar o indicador)
sei:	(bater levemente na testa)
eu era cego	(cobrir os olhos com as mãos)
e agora vejo!”	(levantar ambas as mãos e olhar para o alto)
João 9:25	(palmas das mãos juntas, se abrindo em forma de livro)

## 3 APLICAÇÃO DA LIÇÃO

### Compartilhar

As crianças devem fazer um círculo. *Agora, [nome de uma criança], você se levanta e vai até alguém e conte alguma coisa que Jesus tenha feito por você durante esta semana.* (A criança que ouviu se levanta e as duas crianças permanecem em pé.)

*Agora vocês duas vão e falem a outras duas crianças que estão sentadas algo que Jesus lhes tenha feito.* (As crianças que ouviram se levantam.) Agora são quatro crianças que estão em pé. Devem continuar a atividade até todas as crianças ficarem em pé.

### Analisando

*Vocês podem se assentar agora. Vocês perceberam que quanto mais compartilhavam o que Jesus tinha feito por vocês, mais crianças ficavam em pé e também compartilhavam? É maravilhoso saber que quanto mais falamos aos outros sobre o que Jesus tem feito por nós, mais pessoas podem experimentar esse amor. Lembrem-se:*

**SERVIMOS A DEUS QUANDO FALAMOS AOS OUTROS ACERCA DE TUDO QUANTO ELE NOS TEM FEITO.**

*Repitam comigo.*



## 4 COMPARTILHANDO A LIÇÃO

### Desenhando

Jesus tem feito muitas coisas por nós e podemos contar aos outros sobre essas coisas. Dar tempo para respostas. O que Jesus fez por vocês e sua família durante esta semana? Cada um de vocês vai receber uma folha de papel. Vocês vão fazer um desenho que mostre alguma coisa que Jesus tenha feito por vocês nesta semana.

#### VOCÊ PRECISA DE:

- papel-sulfite
- lápis
- lápis de cor

### Analisando

Vejo que vocês desenharam algumas coisas interessantes. Todos os desenhos de vocês são lindos. Vocês podem levá-los para casa. Devem mostrar seus desenhos a alguém e falar sobre o que Jesus tem feito por vocês. Lembrem-se:

**SERVIMOS A DEUS QUANDO FALAMOS AOS OUTROS ACERCA DE  
TUDO QUANTO ELE NOS TEM FEITO.**

## 5 ENCERRAMENTO

Cantar “Dia especial”, nº 538 do novo *Hinário Adventista*.

Orar dando tempo para as crianças repetirem: *Nós Te agradecemos, Jesus, por todas as boas coisas que fazes por nós. Ajuda-nos a falar aos outros sobre Ti. Amém!*

# JOVEM, LEVANTE-SE!

## SERVIÇO

É mostrar aos outros que Jesus os ama.

## VERSO PARA MEMORIZAR

“Deus veio salvar o Seu povo!” Lucas 7:16, *NTLH*

## REFERÊNCIAS

Lucas 7:11-17; *O Desejado de Todas as Nações*, p. 247-249 [318-320], *O Libertador*, p. 183, 184

## OBJETIVOS

A criança deverá:

**SABER** que Jesus conhece quando as pessoas estão tristes e as ajuda.

**SENTIR-SE** confiante de que Deus deseja que ela ajude aqueles que estão tristes.

**RESPONDER** ajudando pessoas que estão tristes.

## MENSAGEM CENTRAL

Servimos a Deus quando ajudamos as pessoas que estão tristes.

## · RESUMO DA LIÇÃO ·

**A**o aproximar-Se da cidade de Naim, Jesus viu muitas pessoas acompanhando um enterro. O filho único de uma viúva, seu único mantenedor e provedor para o futuro, havia morrido. O coração de Jesus se compadeceu da viúva e Ele a confortou. Foi até o caixão e disse: “Jovem, Eu lhe digo, levante-se!” O jovem sentou-se e falou. Jesus o entregou à mãe. A multidão louvou a Deus, dizendo: “Deus interveio em favor de Seu povo” Lucas 7:16, *NVI*.

**Esta lição fala sobre serviço.** Jesus teve compaixão da viúva cujo único meio financeiro havia sido levado pela morte. Ele deseja que Seus filhos mostrem compaixão e ofereçam ajuda às pessoas tristes e solitárias com quem entram em contato cada dia. Mostrar misericórdia e compaixão é um modo de servir a Deus, da mesma forma que ajudar os outros de maneira prática.

## · ENRIQUECIMENTO PARA O PROFESSOR ·

“Ao se aproximarem, viram um cortejo fúnebre que saía pelos portões. [...] Em um caixão aberto, levado à frente, estava o morto, e em volta estavam os pranteadores, enchendo o ar de gritos de lamento. Todo o povo da cidade parecia ter se ajuntado para manifestar seu respeito pelo morto e suas condolências para com a família enlutada. [...]”



“O falecido era filho único de sua mãe, e ela, uma viúva. A solitária aflita acompanhava à sepultura seu único apoio e conforto terrestre. ‘Vendo-a, o Senhor Se compadeceu dela.’ Caminhando a pobre mãe, com os olhos cegados pelo pranto, sem reparar em Sua presença, Ele Se aproximou dela, dizendo suavemente: ‘Não chores!’ (Lc 7:13). Cristo estava prestes a transformar sua dor em alegria; no entanto, não pôde deixar de usar essa expressão de terna compaixão” (Ellen G. White, *O Desejado de Todas as Nações*, p. 248 [318]).

## · DECORAÇÃO DA SALA ·

Ver lição 1.

PROGRAMAÇÃO			
PARTE DO PROGRAMA	MINUTOS	ATIVIDADES	MATERIAL NECESSÁRIO
<b>BOAS-VINDAS</b>		Recepcionar as crianças à porta.	
<b>1 ATIVIDADES PREPARATÓRIAS</b>	até 10	A. Rosto alegre/rosto triste B. Secando as lágrimas	(B) papel, lápis, borracha
<b>2 ORAÇÃO E LOUVOR</b> * Esta atividade pode ser feita em qualquer momento da programação.	até 10	Confraternização Visitas/Aniversariantes Hinos sugestivos Missões Ofertas Oração	
<b>3 LIÇÃO BÍBLICA</b>	até 20	Vivenciando a história  Estudo da Bíblia  Verso para memorizar	roupas dos tempos bíblicos, tábua ou maca, adultos para carregar o “esquife”  Bíblia  Bíblia
<b>4 APLICAÇÃO DA LIÇÃO</b>	até 15	Tristeza X Alegria	
<b>5 COMPARTILHANDO A LIÇÃO</b>	até 15	Cartão do amor	papel, adesivos, material de artesanato
<b>6 ENCERRAMENTO</b>			

## BOAS-VINDAS

Recepcionar as crianças à porta. Perguntar como foi sua semana, se algo as deixou alegres ou as entristeceu. Iniciar a atividade preparatória escolhida.

# 1 ATIVIDADES PREPARATÓRIAS

Escolher a atividade mais adequada ao grupo de alunos.

## A. Rosto alegre/rosto triste

Leia as frases a seguir e peça que as crianças deem um sorriso ou façam uma cara triste como resposta a cada afirmação. (Demonstrar.)

1. Seu aniversário é amanhã.
2. Seu bichinho de estimação está doente.
3. Seus amiguinhos vêm brincar com você.
4. Você arrumou seu quarto sem que ninguém pedisse.
5. Seu amigo ou sua amiga brigou com você.
6. Você visitará um parque hoje à tarde.
7. Você dividiu seus brinquedos com seu irmãozinho.
8. Você vai viajar com sua família.

## Analizando

Dar tempo para respostas. *Quantos rostos alegres vocês fizeram? Quantos rostos tristes? Eu espero que a maioria seja de rostos alegres. É muito mais fácil fazer um rosto alegre do que um rosto triste. Hoje aprenderemos sobre uma vez quando Jesus ajudou uma mãe triste a ficar feliz. Jesus gosta quando nós também ajudamos pessoas tristes. Isso me faz lembrar de nossa mensagem de hoje:*

**SERVIMOS A DEUS QUANDO AJUDAMOS AS PESSOAS QUE ESTÃO TRISTES.**

### VOCÊ PRECISA DE:

- papel
- lápis
- borracha

## B. Secando as lágrimas

Distribuir papel e lápis para cada criança e pedir que elas desenhem um rosto no papel. Pedir que as crianças pensem em alguma coisa que as deixam tristes, e então desenhem lágrimas nos rostos que estão no papel. (Demonstrar.)

## Analizando

Dar tempo para respostas. *Em nossa história de hoje uma mãe está muito triste e chora. A Bíblia nos diz que algum dia Jesus enxugará dos nossos olhos todas as lágrimas porque não haverá tristeza no Céu. Mas enquanto ainda estivermos na Terra, nós podemos ajudar as pessoas tristes. Podemos enxugar suas lágrimas. Vamos apagar as lágrimas que desenhamos em nosso papel. Pedir que as crianças apaguem as lágrimas que desenharam. Isso nos leva à mensagem de hoje:*

**SERVIMOS A DEUS QUANDO AJUDAMOS AS PESSOAS QUE ESTÃO TRISTES.**



## ORAÇÃO E LOUVOR

### **Confraternização**

Quando for conveniente, contar aos alunos sobre as alegrias e tristezas relatadas no momento da chegada das crianças. Dar tempo para que compartilhem experiências do estudo da lição da semana e recapitem o verso para memorizar. Dar boas-vindas às visitas e entregar-lhes um cartãozinho, adesivo ou uma pequena lembrança. Comemorar aniversários (orar pelos aniversariantes), eventos especiais ou conquistas dignas de menção.

### **Hinos sugestivos**

**Saudação:** “Sábado, o dia mais feliz”, nº 537 do novo *Hinário Adventista*.

**Preparo para oração:** “Vem, ó Jesus”, nº 542 do novo *Hinário Adventista*.

**Hino após a oração:** “O Espírito Santo”, nº 521 do novo *Hinário Adventista*.

**Ofertas:** “Minha ofertinha” (Ver QR Code na p. 109)

**Louvor:** “Minha pequenina luz”, nº 551 do novo *Hinário Adventista*.

### **Missões**

*Deus ama a todas as pessoas do mundo – as pessoas que estão felizes, aquelas que estão tristes, as que sorriem e as que choram. Quando falamos aos outros sobre Jesus, podemos ajudar a transformar suas lágrimas em sorrisos.* Apresentar o *Informativo Mundial das Missões* ou outra história disponível.

### **Ofertas**

*Hoje nossa oferta ajudará as pessoas a ficar mais felizes por ouvir sobre Jesus.*

### **Oração**

Orar para que as crianças sejam bondosas com aqueles que estão tristes, e assim demonstrem o amor de Deus por elas.

**Nota:** A caixa de pedidos de oração poderá ser usada até o fim do trimestre.

## LIÇÃO BÍBLICA

### **Vivenciando a história**

**Personagens:** Jesus, jovem, mãe do jovem, pranteadores.

Vestir as crianças com roupas dos tempos bíblicos. Pedir que um menino encene o papel de Jesus, e outro encene a parte do filho. Pedir que o filho se deite no “esquife”. São necessários adultos para carregar o “esquife”. Uma menina pode encenar o papel da mãe. As crianças restantes podem ser os pranteadores que choram baixinho enquanto seguem o “esquife”. Pedir que as crianças encenem suas partes enquanto a história é contada.

Jesus caminhava de cidade em cidade falando às pessoas acerca de Deus, e curando os doentes. Os discípulos de Jesus O seguiam por toda parte. Outras pessoas também desejavam ouvir Jesus e ver o que Ele fazia, assim uma grande multidão O seguia de um lugar a outro.

#### **VOCÊ PRECISA DE:**

- roupas dos tempos bíblicos
- tábua ou maca
- adultos para carregar o “esquife”

Certo dia Jesus chegou à cidade chamada Naim. Naqueles dias as cidades tinham muros em volta para proteção, e portões para as pessoas entrarem e saírem. Enquanto Jesus caminhava em direção ao portão da cidade, viu pessoas carregando um caixão. Um moço havia morrido e devia ser enterrado no cemitério que ficava do lado de fora da cidade. A mãe do moço e uma grande multidão acompanhavam o enterro.

Jesus podia ouvir a mãe do moço chorando e as pessoas que a acompanhavam chorando também. A mãe era uma viúva – isso significa que seu marido havia morrido. E agora seu único filho também morreria. Ela não tinha outros filhos. Ela estava completamente sozinha e se sentia muito triste.

Quando Jesus a viu, imediatamente soube o que havia acontecido. Sabia que ela estava triste porque seu filho único, que ela tanto amava, morreria e agora ela estava sozinha.

Jesus teve dó daquela mãe, e desejou fazer alguma coisa para ajudá-la. Silenciosamente, foi ao encontro dela e disse gentilmente:

– Não chore.

Então, Ele tocou o caixão. Quando as pessoas o viram fazer isso, todas pararam. O que Jesus faria?

Então, Jesus disse:

– Jovem, Eu lhe digo, levante-se!

As pessoas devem ter ficado surpresas ao ouvir Jesus dizer aquilo! Todas elas sabiam que o moço estava morto, e as pessoas mortas não se levantam. Mas Jesus é Deus, e Ele pode fazer pessoas mortas viverem.

Realmente, quando Jesus tocou sua mão, o jovem se assentou e começou a conversar! Jesus o tomou pela mão e o entregou a sua mãe. Ela ficou feliz? Claro que ficou! Ela parou de chorar e começou a se alegrar porque seu filho estava vivo novamente!

As pessoas ficaram espantadas! Tinham presenciado um milagre! Ficaram de boca aberta de surpresa! Jesus fizera um morto retornar à vida! Quando a surpresa acabou, elas começaram a louvar a Deus. Agradeceram a Deus por enviar Jesus a eles. “Deus veio salvar o Seu povo”, exclamaram. Todos retornaram à cidade, alegres e felizes por causa do amor de Jesus.

Deus é tão maravilhoso! Ele cuida para que as pessoas tristes se alegrem novamente. Ele nos pede que também ajudemos as pessoas tristes. Quando virmos alguma pessoa doente, magoada ou solitária, Jesus deseja que a ajudemos. Podemos dizer palavras bondosas e dar-lhe um abraço. Podemos ouvi-la e confortá-la. Podemos amar as pessoas como Jesus as ama. Quando fazemos isso para outras pessoas, estamos fazendo como se fizessemos para Jesus. Lembrem-se:



Madalena Tseng

**SERVIMOS A DEUS QUANDO AJUDAMOS AS PESSOAS QUE ESTÃO TRISTES.**

## Analizando

Dar tempo para respostas. *Por que a mãe em nossa história estava tão triste? Como Jesus Se sentiu quando Ele a viu? O que fez Ele? O que vocês acham que o jovem fez quando entrou de volta na cidade? O que vocês acham que a mãe fez? O que vocês fariam se estivessem estado ali? Lembrem-se de nossa mensagem. Vamos dizê-la juntos:*

**SERVIMOS A DEUS QUANDO AJUDAMOS AS PESSOAS QUE ESTÃO TRISTES.**

## Estudo da Bíblia

Abrir a Bíblia em Lucas 7:11-17. *É aqui na Palavra de Deus, a Bíblia, que se encontra a história de hoje. Ler os versos em voz alta, parafraseando se for necessário. O filho de quem havia morrido? Que sentimentos teve Jesus para com a mulher? Que palavras bondosas Ele lhe disse? Vocês desejam consolar pessoas tristes como Jesus o fez? O que vocês podem dizer para confortar alguém que se encontra triste?*

**VOCÊ PRECISA DE:**

• Bíblia

## Verso para decorar

Abrir a Bíblia em Lucas 7:16. *É aqui na Bíblia, a Palavra de Deus, que se encontra nosso verso para memorizar. Ler em voz alta: “Deus veio salvar o Seu povo!” Então ensinar o verso como apresentado a seguir:*

**VOCÊ PRECISA DE:**

• Bíblia

<b>“Deus</b>	(apontar para cima)
<b>veio</b>	(descer a mão)
<b>salvar</b>	(mãos estendidas juntas em forma de concha)
<b>o Seu povo!”</b>	(apontar para os outros)
<b>Lucas 7:16</b>	(palmas das mãos juntas, se abrindo em forma de livro)

## APLICAÇÃO DA LIÇÃO

### Tristeza X Alegria

Ensinar para as crianças o hino “Eu sou importante”, nº 549 do novo *Hinário Adventista*. Com antecedência, agendar um dia para o as crianças cantem na igreja.

### Analizando

Uma pessoa pode estar triste por se sentir sozinha, com medo ou doente. Jesus pode nos ajudar a perceber as necessidades de uma pessoa triste a fim de podermos ajudá-la. Lembrem-se de nossa mensagem:

**SERVIMOS A DEUS QUANDO AJUDAMOS AS PESSOAS QUE ESTÃO TRISTES.**

Repitam comigo.

## 4 COMPARTILHANDO A LIÇÃO

### Cartão do amor

#### VOCÊ PRECISA DE:

- papel
- adesivos
- material de artesanato

Com antecedência, descobrir alguém em sua igreja que esteja triste, doente ou tenha perdido um ente querido. Preparar um grande cartão para ser dado ou enviado a essa pessoa. Do lado de fora escrever: “Jesus ama você”, e dentro: “Da classe do Jardim da Infância da Igreja [nome da igreja].” Explicar para quem será o cartão e por quê. As crianças podem enfeitar o cartão com o material disponível e assinar o nome.

### Analizando

Dar tempo para respostas. *Vocês acham que este cartão vai fazer [nome da pessoa] sorrir? Será que Jesus também vai dar um sorriso? Sei que Jesus fica contente quando ajudamos uma pessoa triste. Vamos dizer novamente nossa mensagem:*

**SERVIMOS A DEUS QUANDO AJUDAMOS AS PESSOAS QUE ESTÃO TRISTES.**

## 5 ENCERRAMENTO

Cantar “Eu sou importante”, nº 549 do novo *Hinário Adventista*. Então, orar para que as crianças estejam prontas a ajudar pessoas que se sentem tristes ou sozinhas.





# A OVELHA PERDIDA

## GRAÇA

É o amor de Deus por nós.

### VERSO PARA MEMORIZAR

“Estou sempre com vocês.” Mateus 28:20

### REFERÊNCIAS

Lucas 15:4-7; *Parábolas de Jesus*, p. 103-108 [186-192]

### OBJETIVOS

A criança deverá:

**SABER** que Jesus é o Bom Pastor que ama a todos e não quer que ninguém se perca.

**SENTIR-SE** segura porque Jesus a ama.

**RESPONDER** aceitando o amor de Jesus e amando-O também.

### MENSAGEM CENTRAL

Jesus cuida de nós todo o tempo.

## · RESUMO DA LIÇÃO ·

**U**m pastor tinha 100 ovelhas. Quando faltava uma delas, o pastor deixava as outras em segurança no aprisco e saía à procura daquela única ovelha perdida. Ao encontrá-la ele a trazia a salvo para casa. O pastor ficava muito feliz por ter encontrado sua ovelha perdida. A ovelha também ficava feliz!

**Esta lição fala sobre graça.** O dom da graça de Deus inclui Seu cuidado por nós onde quer que formos. Ele continua a cuidar daqueles que estão perdidos. Ele deseja guiá-los em segurança a Seu lar no Céu.

## · ENRIQUECIMENTO PARA O PROFESSOR ·

“Os judeus ensinavam que o pecador devia arrepender-se antes de lhe ser oferecido o amor de Deus. Ao seu parecer, o arrependimento é obra pela qual os seres humanos ganham o favor do Céu. [...] Mas, na parábola da ovelha perdida, Cristo ensina que a salvação não é alcançada por procurarmos a Deus, mas porque Deus nos procura. [...] Não nos arrependemos para que Deus nos ame, porém Ele nos revela Seu amor para que nos arrependamos” (Ellen G. White, *Parábolas de Jesus*, p. 105, 106 [189]).

## · DECORAÇÃO DA SALA ·

Preparar um cenário que possa ser usado este mês e o próximo. Incluir as montanhas de Belém com um pastor e algumas ovelhas, um edifício que poderá ser usado como casa ou hospedaria, e uma árvore grande.

PROGRAMAÇÃO			
PARTE DO PROGRAMA	MINUTOS	ATIVIDADES	MATERIAL NECESSÁRIO
<b>BOAS-VINDAS</b>		Recepcionar as crianças à porta.	
<b>1 ATIVIDADES PREPARATÓRIAS</b>	até 10	A. Plantando sementes  B. Ovelhinhas	(A) copos descartáveis, grãos de feijão, algodão, água, etiquetas, caneta  (B) cópias da ovelha (ver p. 101), tesoura, algodão, cola
<b>ORÇÃO E LOUVOR</b> * Esta atividade pode ser feita em qualquer momento da programação.	até 10	Confraternização Visitas/Aniversariantes Hinos sugestivos Missões Ofertas Oração	
<b>2 LIÇÃO BÍBLICA</b>	até 20	Vivenciando a história  Estudo da Bíblia  Verso para memorizar	roupa dos tempos bíblicos, papel ou pano azul para representar água, papel ou pano verde para representar grama, arbustos (artificiais ou galhos secos), pedras  Bíblia  Bíblia
<b>3 APLICAÇÃO DA LIÇÃO</b>	até 15	Seguindo o líder	celular ou outro aparelho para tocar música
<b>4 COMPARTILHANDO A LIÇÃO</b>	até 15	Encontrando a ovelha	cópias do labirinto (ver p. 102), lápis, lápis de cor
<b>5 ENCERRAMENTO</b>			

## BOAS-VINDAS

Recepcionar as crianças à porta. Perguntar como foi sua semana, se algo as deixou alegres ou as entristeceu. Iniciar a atividade preparatória escolhida.

# 1 ATIVIDADES PREPARATÓRIAS

Escolher a atividade mais adequada ao grupo de alunos.

## A. Plantando sementes

Como preparação para a história sobre a semente de mostarda do fim do mês, começar a plantação de sementes esta semana.

*Nesta semana vamos plantar algumas sementes. Vocês poderão observar quanto tempo demora para as sementes germinarem, e quanto crescerão cada semana.*

Escrever o nome de cada criança nas etiquetas e colar nos copos. Pedir que os auxiliares ajudem as crianças a colocar algodão no fundo do copo e uns três ou quatro grãos de feijão. Molhar as sementes e colocar os copos junto a uma janela ensolarada.

### Analizando

*Em poucas semanas estaremos aprendendo sobre como as sementes crescem. Na próxima semana, quando vocês voltarem, olharemos nossas sementes e veremos o que aconteceu. Observaremos nossas sementes para nos assegurar de que tenham água e luz suficientes para que brotem e cresçam. Isso me faz lembrar do que Jesus faz por nós.*

**JESUS CUIDA DE NÓS TODO O TEMPO.**

*Repitam comigo.*

## B. Ovelhinhas

Com antecedência, fazer cópias da ovelha para cada criança e recortar.

*Hoje vamos fazer algumas ovelhinhas para enfeitar nossa sala. Com a ajuda das professoras vocês vão colar um pouco de algodão nas ovelhinhas para que elas fiquem macias e fofinhas.*

Dar tempo até que todos terminem a atividade. Pedir que os auxiliares ajudem cada criança a escrever seu nome na ovelha e a coloque no lugar designado.

### Analizando

*Vocês fizeram lindas ovelhinhas! Nossa história de hoje é sobre ovelhas e alguém que cuidava delas. Quem vocês acham que cuidava delas? Vocês gostam de saber que há alguém cuidando de vocês? Isso me faz lembrar de Jesus. Sabemos que*

**JESUS CUIDA DE NÓS TODO O TEMPO.**

*Repitam comigo.*

#### VOCÊ PRECISA DE:

- copos descartáveis
- grãos de feijão
- algodão
- água
- etiquetas
- caneta

#### VOCÊ PRECISA DE:

- cópias da ovelha (ver p. 101)
- tesoura
- algodão
- cola



## ORAÇÃO E LOUVOR

### *Confraternização*

Quando for conveniente, contar aos alunos sobre as alegrias e tristezas relatadas no momento da chegada das crianças. Dar tempo para que compartilhem experiências do estudo da lição da semana e recapitem o verso para memorizar. Dar boas-vindas às visitas e entregar-lhes um cartãozinho, adesivo ou uma pequena lembrança. Comemorar aniversários (orar pelos aniversariantes), eventos especiais ou conquistas dignas de menção.

### *Hinos sugestivos*

**Saudação:** “Sábado, o dia mais feliz”, nº 537 do novo *Hinário Adventista*.

**Preparo para oração:** “Vem, ó Jesus”, nº 542 do novo *Hinário Adventista*.

**Hino após a oração:** “O Espírito Santo”, nº 521 do novo *Hinário Adventista*.

**Ofertas:** “Minha ofertinha” (Ver QR Code na p. 109)

**Louvor:** “Eu sou importante”, nº 549 do novo *Hinário Adventista*.

“Deus tem um plano pra mim”, nº 550 do novo *Hinário Adventista*.

### *Missões*

*Jesus nos ama tanto que cuida de nós durante todo o tempo. Sabemos que Jesus também ama todos os Seus filhos de outros países. Nossa história missionária de hoje vem de [nome do lugar].* Apresentar o *Informativo Mundial das Missões* ou outra história disponível.

### *Ofertas*

*Jesus nos ama muito. Porque Ele nos ama, nós Lhe damos nossas ofertas. Essas ofertas ajudarão outras pessoas a saber que Jesus as ama.*

### *Oração*

Fazer uma oração simples, dando tempo para as crianças repetirem: *Nós Te agradecemos, Jesus, por cuidar de todos nós durante o tempo todo. Amém!*



## LIÇÃO BÍBLICA

### *Vivenciando a história*

Enquanto o líder conta a história, um ajudante adulto deverá fazer a parte do pastor (vestido apropriadamente) e liderar as crianças enquanto a história é contada. Duas crianças podem ser lobos. As demais crianças imitam as ovelhas. Escolher uma “ovelha” para ser a ovelha perdida, e pedir que a criança se esconda atrás do arbusto artificial.

**Montagem do cenário:** Arrumar a sala de maneira que haja espaço para as crianças caminharem. Arrumar algumas cadeiras em círculo com uma pequena entrada para ser o aprisco. De um lado, colocar algumas pedras e arbustos de espinhos. Do outro, um pedaço de pano ou papel azul para representar um riacho e tiras de pano ou papel verde para representar pastagem.





#### VOCÊ PRECISA DE:

- roupa dos tempos bíblicos
- papel ou pano azul para representar água
- papel ou pano verde para representar grama
- arbustos (artificiais ou galhos secos)
- pedras

[Contar a história.] Um pastor tinha 100 ovelhas. Ele cuidava bem de suas ovelhas. Ele as levava para campos de grama verdinha onde havia comida em abundância. [Levar as crianças ao local de grama.] Ele as levava a um lugar de água limpa e fresquinha, onde podiam beber à vontade. [Levar as crianças ao local da água.] Ele enxotava os lobos e os animais selvagens que podiam machucar suas ovelhas. [Enxotar os dois lobos.] Todas as noites ele as levava a um lugar seguro. Antes de ir dormir, o pastor contava suas ovelhas para estar seguro de que todas estavam ali. [Dar uma pausa para que o pastor guie as ovelhas para o aprisco, conte e toque gentilmente cada ovelha enquanto elas entram para o aprisco.] O pastor amava suas ovelhas, e as ovelhas sentiam-se seguras sob o cuidado do pastor.

Certa noite, quando o pastor contou suas ovelhas [dar uma pausa para o pastor contar], uma expressão de tristeza apareceu em seu rosto. Alguma coisa não estava certa. Ele contou novamente, para ter certeza, e então contou mais uma vez [dar uma pausa para contar novamente]. Definitivamente algo estava errado. Faltava uma das ovelhas.

O pastor não parou para pensar como se sentia faminto. Não estava preocupado com seus pés doloridos. Não estava nem um pouco preocupado. O pastor amava cada uma de suas ovelhas, assim parou tudo o que estava fazendo e foi procurar sua ovelha perdida. [O pastor fecha a porta do aprisco para que as outras ovelhas fiquem seguras, e sai à procura de sua ovelha perdida.]

Procurar à noite uma ovelha perdida não é fácil. O pastor tropeçava e se chocava contra as pedras. Ele se arranhava em arbustos espinhosos. Mas ao longe, podia ouvir a voz da ovelha amedrontada chamando. [Incentivar a criança que representa a ovelha perdida a fazer Béééé algumas vezes]. A pobre ovelha sabia que estava perdida. Ela sabia que não estaria em segurança até que estivesse de volta com o pastor.

O pastor seguia o balido da ovelha. Ele podia perceber que se aproximava dela cada vez mais. E então, à luz da lua, ele pôde ver sua ovelha presa em um arbusto espinhoso.

O pastor gentilmente empurrou de lado o arbusto. *[O pastor se aproxima do arbusto.]* Não se preocupou com os espinhos que sobressaíam e lhe feriam as mãos. Ele queria apenas libertar sua ovelha e levá-la a salvo para casa. E então, uma vez livre, o pastor gentilmente a coloca sobre os ombros e a leva para casa. *[O pastor levanta a “ovelha” e a leva para o aprisco.]*

A ovelha era pesada, mas o pastor não se importava. Ele estava contente por ter achado sua ovelha. E a ovelha também estava contente. Ela sabia que agora estava segura porque o pastor a tinha encontrado.

Jesus é nosso Pastor. Ele ama todas as pessoas. Deseja que sejamos bondosos com todos. Ele cuida bem de nós como o pastor cuidou bem de sua ovelha. Um dia Ele virá e nos levará ao lar do Céu.

### Analizando

Dar tempo para respostas. *Quem em nossa história estava perdido?* (A ovelhinha.) *Quem foi à procura da ovelhinha?* (O pastor.) *Se alguém de vocês se perder, quem vai à sua procura?* (A mamãe e o papai.) *Quem cuida de vocês?* (A mamãe e o papai.) *Vocês sabem que há mais alguém que cuida de vocês?* *Quem vocês acham que é?* *Sim,*

**JESUS CUIDA DE NÓS TODO O TEMPO.**

*Repitam comigo.*

#### VOCÊ PRECISA DE:

• Bíblia

### Estudo da Bíblia

Abrir a Bíblia em Lucas 15:4-7. *É aqui na Palavra de Deus, a Bíblia, que se encontra a história de hoje.* Ler os versos em voz alta, parafraseando se for necessário.

### Analizando

*Que fez o pastor quando encontrou a ovelha perdida?* (Ergueu-a e a levou para casa.) *O que fez ele quando chegou em casa?* (Colocou a ovelha no aprisco; então convidou seus amigos para celebrar com ele.) *Quem é como o pastor?* (Jesus.) *Jesus deseja que estejamos em segurança?* (Sim.) *Quem cuida de vocês?* (Jesus.) *Sim,*

**JESUS CUIDA DE NÓS TODO O TEMPO.**

*Repitam comigo.*

#### VOCÊ PRECISA DE:

• Bíblia

### Verso para memorizar

Abrir a Bíblia em Mateus 28:20. *É aqui na Bíblia, a Palavra de Deus, que encontramos nosso verso para memorizar.* Ler o texto em voz alta, então fazer os gestos abaixo para ensinar o verso:

“Estou

(apontar para o alto)

sempre com vocês.”

(braços estendidos ao largo)

Mateus 28:20

(palmas das mãos juntas, se abrindo em forma de livro)

## 3 APLICAÇÃO DA LIÇÃO

### Seguindo o líder

Pedir que as crianças formem um círculo. *Eu vou caminhar do lado de fora em volta do círculo e cantar “Deus tem um plano pra mim”, nº 550 do novo Hinário Adventista.*

*Quando eu gentilmente tocar no ombro de alguém, a pessoa me seguirá em volta do círculo cantando comigo. Então, ela tocará no ombro de outra pessoa, que será a líder e seguirá em volta do círculo cantando conosco. Quando todas vocês tiverem a oportunidade de ser líder, nós cantaremos pela última vez.*

#### VOCÊ PRECISA DE:

- celular ou outro aparelho para tocar música

### Analisando

*Como vocês se sentiram quando lideraram a fila? (Foi divertido, legal, não gostamos.) Como vocês se sentiram fazendo parte de um grande grupo? (Seguros, felizes, bem.) Nós parecemos a ovelha da história de hoje. Somos os cordeiros de Jesus. Vocês ficam contentes por saberem que Jesus cuida de cada um de nós? (Sim.) Lembrem-se:*

**JESUS CUIDA DE NÓS TODO O TEMPO.**

*Repitam comigo.*

## 4 COMPARTILHANDO A LIÇÃO

### Encontrando a ovelha

Com antecedência, fazer uma cópia do labirinto para cada criança. Pedir que ajudem o pastor a encontrar a ovelha perdida. Se houver tempo, as crianças podem pintar o desenho.

### Analisando

*Na lição de hoje aprendemos que Jesus está sempre conosco e cuida de nós durante todo o tempo. Todas as pessoas precisam saber disso. Levem o desenho para seu amiguinho e contem a história da ovelha que foi encontrada. Tenham certeza de que Jesus está sempre com vocês. Vamos repetir juntos nossa mensagem:*

#### VOCÊ PRECISA DE:

- cópias do labirinto (ver p. 102)
- lápis
- lápis de cor

**JESUS CUIDA DE NÓS TODO O TEMPO.**

## 5 ENCERRAMENTO

Cantar “Deus tem um plano pra mim”, nº 550 do novo *Hinário Adventista*. Fazer uma oração simples de agradecimento.

# PERDIDA E ACHADA

## GRAÇA

É o amor de Deus por nós.

## VERSO PARA MEMORIZAR

“O Senhor [disse]: ‘Eu amei você com amor eterno.’” Jeremias 31:3

## REFERÊNCIAS

Lucas 15:8-10; *Parábolas de Jesus*, p. 107-111 [192-197]

## OBJETIVOS

A criança deverá:

**SABER** que ela é importante para Deus.

**SENTIR-SE** feliz porque Deus a considera tanto.

**RESPONDER** dizendo a Deus que quer pertencer a Ele.

## MENSAGEM CENTRAL

Somos importantes e preciosos para Deus.

## · RESUMO DA LIÇÃO ·

**C**erta mulher perdeu uma de suas 10 moedas de prata. Ela a procurou por todos os cantos e varreu o chão até encontrá-la. A mulher ficou tão contente que contou para suas amigas e vizinhas que havia achado a moeda perdida e as convidou para comemorar com ela.

**Esta lição fala sobre graça.** Deus nos ama tanto que está constantemente nos procurando e nos salvando a fim de podermos celebrar e viver com Ele para sempre. Seu amor é um dom da graça a nós por sermos importantes e preciosos para Deus.

## · ENRIQUECIMENTO PARA O PROFESSOR ·

“Essa parábola, como a anterior, descreve a perda de algo que, por diligente procura, pode ser recuperado, e isso com grande alegria. As duas parábolas representam classes diversas. A ovelha perdida sabe que está perdida. Deixou o pastor e o rebanho, e não pode se salvar sozinha. [...] A dracma perdida representa aqueles que estão perdidos em delitos e pecados mas não estão conscientes de sua condição. [...] Nessa parábola, Cristo ensina que mesmo aqueles que são indiferentes às reivindicações de Deus são objeto de Seu amor piedoso. Precisam ser procurados para ser reconduzidos a Deus” (Ellen G. White, *Parábolas de Jesus*, p. 108 [193, 194]).



## · DECORAÇÃO DA SALA ·

Continuar acrescentando semana após semana gravuras e objetos no mural e itens no cantinho da sala como: mais ovelhas, árvores ou arbustos adicionais, etc.

PROGRAMAÇÃO			
PARTE DO PROGRAMA	MINUTOS	ATIVIDADES	MATERIAL NECESSÁRIO
BOAS-VINDAS		Recepcionar as crianças à porta.	
1 ATIVIDADES PREPARATÓRIAS	até 10	A. Germinação da semente  B. Esconder e procurar	(A) cartolina, canetinhas coloridas, fita métrica, copos e sementes do sábado anterior  (B) moedas
2 ORAÇÃO E LOUVOR * Esta atividade pode ser feita em qualquer momento da programação.	até 10	Confraternização Visitas/Aniversariantes Hinos sugestivos Missões Ofertas Oração	
3 LIÇÃO BÍBLICA	até 20	Vivenciando a história  Estudo da Bíblia  Verso para memorizar	10 moedas, vela ou lanterna, vassouras de tamanho infantil  Bíblia  Bíblia
4 APLICAÇÃO DA LIÇÃO	até 15	Caça à moeda	10 moedas
5 COMPARTILHANDO A LIÇÃO	até 15	Contando moedas	círculos de cartolina laminada prateada, saquinho plástico, fitilho
6 ENCERRAMENTO			

## BOAS-VINDAS

Recepcionar as crianças à porta. Perguntar como foi sua semana, se algo as deixou alegres ou as entristeceu. Iniciar a atividade preparatória escolhida.



# 1 ATIVIDADES PREPARATÓRIAS

Escolher a atividade mais adequada ao grupo de alunos.

## VOCE PRECISA DE:

- cartolina
- canetinhas coloridas
- fita métrica
- copos e sementes do sábado anterior

### A. Germinação da semente

Com antecedência, fazer um cartaz com o nome de cada criança para marcar o quanto a plantinha cresce a cada semana.

*No sábado passado plantamos nossas sementes e as molhamos. Hoje vamos olhar como estão e medir para vermos quanto elas cresceram.*

Pedir que as crianças procurem seus copos. Ajudá-las a medir os brotos e marcar no cartaz. Continuar medindo e marcando o crescimento até a história sobre a semente de mostarda (lição 9). Depois, a atividade poderá ser continuada em casa.

### Analizando

*Da mesma forma que estas sementes cresceram com luz do sol e com água, vocês também crescem com alimento e cuidado que recebem de seus pais. Vamos regar nossas plantas e colocá-las de volta perto da janela para que recebam luz solar. Na semana que vem veremos como as plantinhas estão.*

## VOCE PRECISA DE:

- moedas

### B. Esconder e procurar

Com antecedência, esconder algumas moedas em volta da sala. (Cuidar com moedinhas e crianças pequenas.) Colocar algumas à vista e outras embaixo de móveis.

*Hoje aprenderemos sobre uma mulher que perdeu uma moeda. Eu também perdi algumas moedas. Gostaria que vocês me ajudassem a procurar minhas moedas. Quando vocês encontrarem uma, por favor, mostrem para mim. As crianças procuram e encontram as moedas. Assegurar-se de que cada criança encontre uma moeda.*

*Vocês tiveram trabalho ao procurar minhas moedas. Vamos contá-las para ter certeza de que encontramos todas elas. Professores e crianças contam as moedas. Se todas foram encontradas, confirmar. Se algumas ainda estiverem perdidas, pedir que as crianças procurem até achá-las.*

### Analizando

Dar tempo para respostas. *Como vocês se sentem quando acham uma moeda? (Felizes, emocionados.) O que vocês fazem quando perdem alguma coisa? O que fazem quando a encontram? Como se sentem quando não conseguem encontrar o que perderam? Da mesma forma como moedas perdidas são importantes e preciosas para nós,*

**SOMOS IMPORTANTES E PRECIOSOS PARA DEUS.**

*Repitam comigo.*

## ORAÇÃO E LOUVOR

### **Confraternização**

Quando for conveniente, contar aos alunos sobre as alegrias e tristezas relatadas no momento da chegada das crianças. Dar tempo para que compartilhem experiências do estudo da lição da semana e recapitem o verso para memorizar. Dar boas-vindas às visitas e entregar-lhes um cartãozinho, adesivo ou uma pequena lembrança. Comemorar aniversários (orar pelos aniversariantes), eventos especiais ou conquistas dignas de menção.

### **Hinos sugestivos**

**Saudação:** “Sábado, o dia mais feliz”, nº 537 do novo *Hinário Adventista*.

**Preparo para oração:** “Vem, ó Jesus”, nº 542 do novo *Hinário Adventista*.

**Hino após a oração:** “O Espírito Santo”, nº 521 do novo *Hinário Adventista*.

**Ofertas:** “Minha ofertinha” (Ver QR Code na p. 109)

**Louvor:** “Jesus me quer bem”, nº 524 do novo *Hinário Adventista*.

### **Missões**

*Os missionários em outros países também são importantes e preciosos para Deus. Apresentar o Informativo Mundial das Missões ou outra história disponível.*

### **Ofertas**

*Somos preciosos e importantes para Deus. Porque Ele nos ama, nós Lhe damos ofertas. Neste trimestre nossa oferta vai para a Divisão [nome da divisão que será beneficiada neste trimestre].*

### **Oração**

Fazer uma oração simples, dando tempo para as crianças repetirem: *Querido Jesus, nós Te agradecemos, pois somos importantes e preciosos para Ti. Nós Te amamos. Amém!*

## LIÇÃO BÍBLICA

### **Vivenciando a história**

Com antecedência, esconder uma moeda na sala.

*Vocês vão representar a mulher em nossa história de hoje. À medida que eu for contando a história, vocês farão a encenação.*

Uma mulher tinha 10 moedas de prata. Elas eram muito preciosas para ela, por isso cuidava bem delas. Certo dia, ela percebeu que estava faltando uma moeda. Para ter certeza disso, ela verificou de novo. Ela as contou. *[As crianças contam as moedas.]* 1, 2, 3, 4, 5, 6, 7, 8, 9... Com certeza – havia apenas nove!

Aquela mulher provavelmente morasse em uma casa com piso de terra batida coberto com palha limpa. A casa tinha apenas uma janelinha, por isso era uma casa escura. Quando a mulher percebeu que sua moeda estava perdida, ela sabia que a moeda havia caído no piso. Estava perdida em algum lugar em meio a toda aquela palha! Pelo fato de não haver muita claridade dentro da casa, ela teria muito trabalho para encontrar a moeda perdida!

Assim, primeiro ela acendeu a luz para ter mais claridade, e então começou a procurar. *[Acender a vela ou lanterna.]* Muito cuidadosamente, ela revolveu as palhas observando para ver se a moeda brilhava ou fazia barulho ao cair na terra batida. E então, depois de sacudir a palha, ela a levava para fora.

#### **VOCÊ PRECISA DE:**

- 10 moedas
- vela ou lanterna
- vassouras de tamanho infantil



Depois de removida toda a palha, ela varreu cuidadosamente a casa inteira, procurando atentamente por sua moeda. *[Dar a cada criança uma vassourinha ou pedir-lhes que façam de conta que varrem.]* Primeiro varreu uma parte da casa, depois outra, levando consigo a lâmpada enquanto se movia de um lado para outro. Vagarosa e cuidadosamente, sempre com muita atenção, ela varria muito bem o piso enquanto procurava por sua moeda.

De repente – será que ela tinha visto alguma coisa brilhando um pouquinho? Ela se curvou para olhar, afastando a poeira. Sim! Ali estava sua moeda!

Ela a havia encontrado! Estava muito feliz! Correu para contar a suas amigas e vizinhas.

– Minha moeda! Eu encontrei minha moeda perdida!

As outras mulheres também ficaram felizes por ela ter achado a moeda perdida.

– Venham – disse ela. – Venham comemorar comigo.

### **Analisando**

Dar tempo para respostas. *Vocês já perderam seu brinquedo favorito? Vocês procuraram em todos os lugares que podiam imaginar? Como se sentiram quando finalmente encontraram seu brinquedo? (Felizes, aliviados.) Deus é como aquela mulher, e nós somos como a moeda perdida. Nós somos tão preciosos para Deus que Ele não quer que fiquemos perdidos. Lembrem-se:*

**SOMOS IMPORTANTES E PRECIOSOS PARA DEUS.**

*Repitam comigo.*

## Estudo da Bíblia

Abrir a Bíblia em Lucas 15:8-10. É aqui na Palavra de Deus, a Bíblia, que se encontra a história de hoje. Ler os versos em voz alta, parafraseando se for necessário.

O que a mulher perdeu? O que ela fez para encontrar o que havia perdido? Nós somos como a moeda. E Deus é como a mulher. As pessoas que não conhecem a Deus estão perdidas para Ele. Mas Deus nos ama tanto que continua procurando por aqueles que estão perdidos. Ele deseja que essas pessoas Lhe pertençam e vivam com Ele no Céu. Por isso, Ele não para de procurar essas pessoas que estão perdidas. Como vocês acham que Deus Se sente quando encontra pessoas que estavam perdidas? Lembrem-se:

**VOCÊ PRECISA DE:**

• Bíblia

### SOMOS IMPORTANTES E PRECIOSOS PARA DEUS.

Repitam comigo.

## Verso para memorizar

Abrir a Bíblia em Jeremias 31:3. É aqui, na Bíblia, a Palavra de Deus que encontramos nosso verso para memorizar. Ler o texto em voz alta. Então ensinar o verso conforme esboçado a seguir.

**VOCÊ PRECISA DE:**

• Bíblia

“O Senhor [disse]:

(apontar para cima)

‘Eu amei você

(abraçar a si mesmo)

com amor eterno.’”

(estender amplamente os braços)

Jeremias 31:3

(palmas das mãos juntas, se abrindo em forma de livro)

## APLICAÇÃO DA LIÇÃO

### Caça à moeda

Vamos fazer uma atividade chamada “Caça à moeda”. Tenho 10 moedas. Vocês podem vê-las? Vamos contá-las para termos certeza de que são 10. Agora, por favor, fechem os olhos. (As crianças fecham os olhos. Um adulto remove uma moeda e a esconde em lugar próximo.)

Agora, abram os olhos. Olhem as moedas e digam o que vocês estão vendo. Dar tempo para que as crianças descubram que está faltando uma moeda.

Vocês estão certos. Perdemos uma das moedas. Oh, bem, não importa. Afinal, uma moeda só não é importante. Ainda restaram nove moedas. Dar tempo para as crianças protestarem e afirmarem que a moeda é importante, e que elas desejam procurá-la.

Tudo bem. Se vocês querem, podem procurá-la. Onde vocês imaginam que ela está? Permitir que as crianças tentem adivinhar, ou procurem a moeda perdida até encontrarem.

Vocês fizeram um ótimo trabalho ao procurar a moeda perdida. Agora repetiremos a atividade com crianças, ao invés de moedas.

Agora, fechem os olhos. Enquanto as crianças estiverem com os olhos fechados, um auxiliar toca gentilmente no ombro de uma criança e eles saem da sala.

Podem abrir os olhos. E agora, o que está diferente em nosso grupo? (Uma criança está faltando.)

**VOCÊ PRECISA DE:**

• 10 moedas

*Isso mesmo. Tenho certeza de que ela está bem. Não precisamos nos preocupar com ela. Afinal de contas, ainda temos mais crianças aqui. Dar tempo para as crianças protestarem que a criança que está faltando é importante, e que elas desejam ir à sua procura.*

*Tudo bem, vamos procurá-la. Todos procuram a criança “perdida”.*

*Vejam, eu a encontrei! Que maravilha! Podemos festejar e celebrar, pois ela foi achada!*

### **Analisando**

*A história que Jesus contou sobre a moeda perdida realmente nos fala que cada pessoa é importante e preciosa para Deus. As moedas representam pessoas, como vocês e eu. Assim como a moeda perdida de nossa história era importante para a mulher,*

**SOMOS IMPORTANTES E PRECIOSOS PARA DEUS.**

*Repitam comigo.*

## **4 COMPARTILHANDO A LIÇÃO**

### **VOCE PRECISA DE:**

- círculos de cartolina laminada prateada
- saquinho plástico
- fitilho

### **Contando moedas**

Com antecedência, fazer 10 “moedas” de cartolina laminada para cada criança. Distribuir um saquinho e as moedas para cada uma.

*Vocês devem contar as moedas para ver se está faltando alguma.*

Dar tempo até que todos confirmem as moedas. Pedir que coloquem as “moedas” nos saquinhos e amarrem com fitilho. Ajudar se necessário.

### **Analisando**

*Todas as pessoas são importantes e preciosas para Deus. Ele tem carinho especial por nós como se fôssemos as únicas pessoas da Terra. Durante a semana mostrem as moedinhas aos seus familiares e amigos enquanto contam sobre o que aprenderam hoje.*

*Lembrem-se, todos nós somos importantes e preciosos para Deus. Digam comigo:*

**SOMOS IMPORTANTES E PRECIOSOS PARA DEUS.**

## **5 ENCERRAMENTO**

Orar dando tempo para as crianças repetirem: *Querido Jesus, nós Te agradecemos por nos ensinar que somos importantes e preciosos para Ti. Amém!*

Cantar “Dia especial”, nº 538 do novo *Hinário Adventista*.





# O FILHO DESOBEDIENTE

## GRAÇA

É o amor de Deus por nós.

### VERSO PARA MEMORIZAR

“Ó Senhor, Tu és bom e perdoador.” Salmo 86:5, *NTLH*

### REFERÊNCIAS

Lucas 15:11-22; *Parábolas de Jesus*, p. 112-119 [198-211]

### OBJETIVOS

A criança deverá:

**SABER** que Jesus está sempre disposto a perdoá-la.

**SENTIR-SE** perdoada quando pedir perdão a Jesus.

**RESPONDER** pedindo que Jesus a perdoe pelas coisas más que faz.

### MENSAGEM CENTRAL

Deus está sempre pronto a nos perdoar.

## · RESUMO DA LIÇÃO ·

**J**esus contou uma história sobre um rapaz que pediu dinheiro ao pai, e foi embora de casa. O filho gastou todo o dinheiro e logo não havia mais nenhuma moeda. Ele não tinha onde morar. Estava com fome, por isso saiu à procura de um trabalho. Mas o único trabalho que conseguiu encontrar foi o de alimentar porcos. Ele sentia tanta fome, que pensava até mesmo em comer a comida dos porcos. Pensou sobre o que havia feito de errado, arrependeu-se e decidiu voltar para o lar. Queria pedir que seu pai o perdoasse e o contratasse como servo. Em vez de se zangar com seu filho por todas as coisas erradas que havia feito, o pai ficou tão feliz pelo filho ter voltado para casa que lhe deu as boas-vindas e preparou uma festa para celebrar seu retorno!

**Esta lição fala sobre graça.** A graça não apenas nos oferece perdão, mas nos restaura um lugar na família de Deus. Se estivermos realmente arrependidos, Deus sempre nos perdoará, não importa o que tenhamos feito. Tudo o que temos de fazer é nos arrepender e Lhe pedir perdão.

## · ENRIQUECIMENTO PARA O PROFESSOR ·

“As parábolas da ovelha e da dracma perdida destacam a parte divina na obra da redenção; já a parábola do filho pródigo ressalta o papel humano em aceitar o amor de Deus e agir em harmonia com isso. [...]”

“É verdade que o filho mais novo não merecia a recepção que recebera. [...] A festa não foi dada com base nos méritos. [...] Felizmente, o amor do Pai celestial não depende de merecimento” (CBASD, v. 5, p. 901, 907).

“Não dê ouvidos à sugestão do inimigo, de permanecer afastado de Cristo até que você se torne alguém melhor, até que você seja bastante bom para ir a Deus. [...]”

“Antes mesmo de ser pronunciada a oração, ou expresso o desejo do coração, sai graça de Cristo para juntar-se à graça que atua na pessoa” (Ellen G. White, *Parábolas de Jesus*, p. 116 [205, 206]).

## · DECORAÇÃO DA SALA ·

Nesta semana acrescentar duas gravuras ao cenário: um homem de idade bem vestido, com os braços abertos, para representar o pai na história, e um jovem vestido com trapos e com a cabeça curvada.

PROGRAMAÇÃO			
PARTE DO PROGRAMA	MINUTOS	ATIVIDADES	MATERIAL NECESSÁRIO
<b>BOAS-VINDAS</b>		Recepcionar as crianças à porta.	
<b>1 ATIVIDADES PREPARATÓRIAS</b>	até 10	A. Germinação da semente  B. Pedras em minha mochila	(A) itens usados na semana anterior  (B) mochila infantil ou sacola, pedras
<b>2 ORAÇÃO E LOUVOR</b> * Esta atividade pode ser feita em qualquer momento da programação.	até 10	Confraternização Visitas/Aniversariantes Hinos sugestivos Missões Ofertas Oração	
<b>3 LIÇÃO BÍBLICA</b>	até 20	Vivenciando a história  Estudo da Bíblia  Verso para memorizar	moedas, roupas dos tempos bíblicos  Bíblia  Bíblia
<b>4 APLICAÇÃO DA LIÇÃO</b>	até 15	Bom ou mau?	
<b>5 COMPARTILHANDO A LIÇÃO</b>	até 15	Aroma agradável	bolinhas de algodão, círculos de tule, fita estreita, essência ou perfume
<b>6 ENCERRAMENTO</b>			

# BOAS-VINDAS

Recepcionar as crianças à porta. Perguntar como foi sua semana, se algo as deixou alegres ou as entristeceu. Iniciar a atividade preparatória escolhida.

## 1 ATIVIDADES PREPARATÓRIAS

Escolher a atividade mais adequada ao grupo de alunos.

### A. Germinação da semente

*Na semana passada nós molhamos nossas plantinhas. Vamos ver como estão hoje e quanto cresceram.* Ajudar as crianças a encontrar seus copos. As sementes já deverão ter germinado e poderão apresentar alguns brotos verdes crescendo. Medir os brotos e comparar com a medida da semana anterior. Não esquecer de colocar água nas plantinhas. Esta atividade pode ser continuada em casa depois da história sobre as sementes de mostarda na lição 9.

#### Analizando

*Da mesma forma como as sementes crescem com luz solar e água, vocês também crescem com boa alimentação e cuidado de seus pais. Vamos regar nossas plantas e colocá-las novamente à luz solar. Na próxima semana vamos ver como as plantinhas estarão.*

### B. Pedras em minha mochila

Dar tempo para respostas. *Tenho aqui uma mochila. Quem pode me dizer para que usamos uma mochila?* (Levar livros e cadernos para a escola; levar roupas para uma viagem, etc.)

*Muito bem! Estas são algumas maneiras como usamos uma mochila. Quem gostaria de usar esta mochila?* Escolher uma criança para começar, mas permitir que todas tenham a sua vez durante a atividade. Começar com a criança menor. *O rapaz de nossa história de hoje fez muitas coisas erradas. Quem de vocês já fez alguma coisa errada? Que foi que fizeram?* (Desobedecer; brigar com o irmãozinho ou com o amigo etc. Esta não deve ser uma sessão de confissão, mas apenas confirmar que as crianças fazem coisas erradas de vez em quando.) *Estas pedras são como os erros que cometemos. Vamos pensar em algumas coisas erradas que às vezes fazemos. Cada vez que pensarmos em alguma coisa, vamos colocar uma pedra na mochila.* Continuar esta atividade, permitindo que cada criança participe dela. *O que acontece quando eu acrescento mais uma pedra na mochila?* (Ela fica mais pesada.) *Logo teremos uma mochila tão pesada que não poderemos carregá-la. Como podemos deixar nossa mochila mais leve?* (Removendo as pedras.) *Sim, podemos tirar as pedras da mochila. Mas como podemos nos livrar dos erros que cometemos?* (Não podemos, mas Jesus pode.) *Isto mesmo! Por nós mesmos, não podemos nos livrar de nossos erros. Mas Jesus pode tirá-los de nossa vida. Como Ele pode fazer isso?* (Ele nos ama e nos perdoa quando Lhe dizemos que estamos tristes.) *Devemos pedir perdão pelos nossos erros. Cada vez que pedirmos perdão, vamos tirar uma pedra da mochila.* Continuar a atividade, permitindo que cada criança sinta como a mochila fica mais leve.

#### VOCÊ PRECISA DE:

- itens usados na semana anterior

#### VOCÊ PRECISA DE:

- mochila infantil ou sacola
- pedras

## Analizando

*Jesus está sempre pronto a nos perdoar. Ele quer levar embora todas as coisas más que fazemos. Ele deseja nos ajudar a fazer o que é correto. Quando realmente nós nos entristecemos pelo que fazemos de errado e Lhe pedimos perdão, Ele sempre nos perdoa. Vocês querem que Jesus perdoe alguma coisa errada que fizeram? Apenas inclinem a cabeça e silenciosamente Lhe peçam perdão. Lembrem-se:*

**DEUS ESTÁ SEMPRE PRONTO A NOS PERDOAR.**

*Repitam comigo.*



## ORAÇÃO E LOUVOR

### Confraternização

Quando for conveniente, contar aos alunos sobre as alegrias e tristezas relatadas no momento da chegada das crianças. Dar tempo para que compartilhem experiências do estudo da lição da semana e recapitem o verso para memorizar. Dar boas-vindas às visitas e entregar-lhes um cartãozinho, adesivo ou uma pequena lembrança. Comemorar aniversários (orar pelos aniversariantes), eventos especiais ou conquistas dignas de menção.

### Hinos sugestivos

**Saudação:** “Sábado, o dia mais feliz”, nº 537 do novo *Hinário Adventista*.

**Preparo para oração:** “Vem, ó Jesus”, nº 542 do novo *Hinário Adventista*.

**Hino após a oração:** “O Espírito Santo”, nº 521 do novo *Hinário Adventista*.

**Ofertas:** “Minha ofertinha” (Ver QR Code na p. 109)

**Louvor:** “É bom ter Jesus no coração”, nº 543 do novo *Hinário Adventista*.

“Deus tem um plano pra mim”, nº 550 do novo *Hinário Adventista*.

### Missões

Apresentar o *Informativo Mundial das Missões* ou outra história disponível.

### Ofertas

*Nossas ofertas vão ajudar outras pessoas a aprender que Deus está sempre pronto a nos perdoar.*

### Oração

*Deus está sempre pronto a nos perdoar. Ele nos ama, e nós O amamos. Fazer uma oração curta agradecendo a Deus Seu amor e perdão.*

## 2 LIÇÃO BÍBLICA

### Vivenciando a história

**Personagens:** Pai, filho, fazendeiro (dono de porcos), servo. Todas as outras crianças podem ser incluídas como amigos.

**Montagem do cenário:** Um dos lados da sala será a casa do pai. Usar o outro lado da sala como “o país distante”.

Pedir que as crianças ouçam o que está sendo contado e façam os gestos. Permitir que um adulto lidere as crianças.

#### VOCÊ PRECISA DE:

- moedas
- roupas dos tempos bíblicos

Jesus contou uma história sobre de um filho que não gostava das regras de seu pai e por isso resolveu abandonar o lar. Ele foi ao pai e pediu-lhe dinheiro. *[O filho estende a mão ao pai.]* O pai não queria que ele fosse embora, mas o filho resolvera ir. Assim o pai lhe deu dinheiro. *[O pai dá dinheiro ao filho.]* Então, o filho deixou o lar para viver como ele queria. *[O pai parece triste enquanto abana a mão. O filho caminha para o outro lado da sala.]*

A princípio o rapaz tinha muito dinheiro, e logo formou um grupo de novos amigos. Ele gastava dinheiro com festas para todos os seus amigos. *[Esperar até que o rapaz encontre cada amigo, ria com eles, e finja comer e beber.]* Mas pouco tempo depois, ele gastou todo o seu dinheiro. Então, seus amigos não eram mais seus amigos. *[Esperar até que o rapaz mostre as mãos e os bolsos vazios e todos os amigos se afastando dele.]* Sem dinheiro e sem amigos, o rapaz não tinha lugar para ficar nem alimento para comer. *[O rapaz caminha em volta, esfregando o estômago.]*

Logo ele estava faminto; assim começou a procurar trabalho. Finalmente, ele foi a uma fazenda de criação de porcos. O fazendeiro lhe deu um trabalho: alimentar os porcos. *[O fazendeiro abana a cabeça e aponta para os porcos que correm em volta, grunhindo.]* Era um trabalho horrível! Os porcos eram imundos e cheiravam mal, e o alimento deles era pior ainda. O rapaz, porém, estava com tanta fome, que pensou em comer do alimento dos porcos! *[O rapaz finge alimentar os porcos.]*

O rapaz começou a pensar em sua vida. Começou a perceber o que havia feito de errado. Pensou em seu pai e em seu lar. Ninguém na casa do pai vivia do jeito que ele estava vivendo. Mesmo os servos que eram pagos para trabalhar para o pai tinham abundância de alimento para comer. O filho pensou consigo mesmo: Eu não tenho sido um bom filho. Não mereço que meu pai me receba de volta. Mas talvez me deixe trabalhar para ele. Eu preciso voltar e pedir que meu pai me deixe ser um de seus servos.

Assim, o rapaz deixou os porcos imundos e seu alimento de cheiro ruim, e começou a longa viagem de volta para a casa do pai. *[O rapaz caminha vagarosamente para o outro lado da sala.]* Mas estando ele ainda longe da casa, o pai o viu e correu-lhe ao encontro. *[O pai corre ao encontro do filho, abraça-o e o conduz para casa.]* Ele estava tão feliz por ver o filho! O filho tentou dizer ao pai que não tinha sido um bom filho, e que ele não o considerasse mais como filho, mas o pai não quis nem ouvir. Ele abraçou e beijou o filho. Ordenou a seu servo que trouxesse as melhores roupas e sapatos para o filho. *[Servo traz um roupão e sandálias. O pai coloca-os no filho.]* Então disse ao servo para preparar o melhor alimento e também uma festa para celebrar a volta do filho ao lar. *[Servo sai. O filho e o pai se abraçam enquanto a história termina.]*



## Analizando

Dar tempo para respostas. *O pai do rapaz ficou zangado com ele pelas coisas más que ele havia feito? (Não.) Ele ainda amava o filho? (Sim.) Como vocês sabem? (Ele perdoou o filho e o aceitou novamente.) Justamente como aquele pai amava seu filho e o perdoou, Deus está sempre pronto a nos perdoar. Vamos novamente dizer juntos a mensagem de hoje:*

**DEUS ESTÁ SEMPRE PRONTO A NOS PERDOAR.**

### VOCÊ PRECISA DE:

- Bíblia

## Estudo da Bíblia

Abriu a Bíblia em Lucas 15:11-22. *É aqui na Palavra de Deus, a Bíblia, que se encontra a história de hoje. Ler os versos em voz alta, parafraseando se for necessário.*

## Analizando

Dar tempo para respostas. *O pai do rapaz queria que ele fosse embora? O que o rapaz fez com o dinheiro que o pai lhe havia dado? Isso foi bom ou foi mau? O filho ficou triste pela maneira como viveu quando foi embora de casa? O pai deixou de amar o filho? Como vocês sabem?*

*O pai de nossa história nos faz lembrar de Deus. Assim como o pai nunca parou de amar seu filho, Deus nunca deixa de nos amar. Justamente como o pai deu as boas-vindas a seu filho e lhe perdoou, Deus sempre nos receberá bem e nos perdoará quando formos a Ele. Devemos nos lembrar de que...*

**DEUS ESTÁ SEMPRE PRONTO A NOS PERDOAR.**

*Repitam comigo.*

### VOCÊ PRECISA DE:

- Bíblia

## Verso para memorizar

Abriu a Bíblia em Salmo 86:5. Segurar de tal modo que a criança possa ver o texto. *É aqui na Bíblia, a Palavra de Deus que encontramos nosso verso para memorizar. “Ó Senhor, Tu és bom e perdoador.” Usar os seguintes gestos para ensinar o verso.*

“Ó Senhor,	(apontar para o alto)
Tu és bom	(juntar as palmas das mãos)
e perdoador.”	(abrir amplamente os braços)
Salmo 86:5	(palmas das mãos juntas, se abrindo em forma de livro)

Repetir até que as crianças saibam o verso.

## 3 APLICAÇÃO DA LIÇÃO

### Bom ou mau?

Não usar nomes de crianças de sua classe ao dizer as frases a seguir. Adaptar os incidentes à sua realidade.

1. *Talita e sua mãe estão em uma grande loja. Talita sai correndo, desobedecendo o que sua mãe tinha pedido. Isto é bom ou mau? O que Talita deve fazer? Jesus perdoará Talita?*

2. Ricardo pega um martelo da caixa de ferramentas de seu pai e esquece de colocá-lo no lugar. Quando o pai pergunta: "Quem pegou meu martelo?", Ricardo não diz nenhuma palavra. Isto é bom ou mau? O que Ricardo deve fazer? Jesus perdoará Ricardo?
3. A mãe de Carla a chama e diz que está na hora de parar de brincar e ir jantar. Carla se esconde. Isto é bom ou mau? Jesus perdoará Carla?
4. O irmão mais velho de Pedro deixa seus cadernos de escola em cima da mesa. Pedro risca algumas folhas dos cadernos, mesmo sabendo que não deveria fazer isso. Isto é bom ou mau? O que Pedro deve fazer? Jesus perdoará Pedro?

### Analizando

Dar tempo para respostas. *Quem de vocês já fez alguma coisa errada de propósito? Quem já fez alguma coisa errada sem querer? Quando nós fazemos alguma coisa errada de propósito ou sem querer, ainda assim é errado. O que nós devemos fazer? (Pedir desculpas; tentar não fazer mais.) Quem deseja nos perdoar? Lembremos que...*

**DEUS ESTÁ SEMPRE PRONTO A NOS PERDOAR.**

*Repitam comigo.*

## 4 COMPARTILHANDO A LIÇÃO

### Aroma agradável

*Vamos fazer alguma coisa de aroma agradável. Cada um de vocês fará dois sachês. Um para levar para casa e o outro para dar a alguém. Enquanto vocês fazem, pensem em alguém com quem desejam compartilhar. Colocar gotinhas de essência ou perfume nas bolinhas de algodão. Dar um círculo de tule para cada criança. Pedir que as professoras ajudem as crianças a fazer uma trouxinha. Amarrar com um pedaço de fita.*

### Analizando

*Que cheiro sentimos em nossa sala agora? Vocês gostaram de sentir um cheirinho agradável em volta de vocês? Fizemos um sachê para nos ajudar a lembrar de que Deus está sempre pronto a nos perdoar. Compartilhem essa mensagem com mais alguém ao entregar-lhe o outro sachê. Lembre-se de que quando realmente estivermos tristes por algum erro cometido e dissermos a Jesus, Ele nos perdoará e nos ajudará a ficar novamente alegres.*

#### VOCÊ PRECISA DE:

- bolinhas de algodão
- círculos de tule
- fita estreita
- essência ou perfume

**DEUS ESTÁ SEMPRE PRONTO A NOS PERDOAR.**

*Repitam comigo.*

## 5 ENCERRAMENTO

Fazer uma breve oração de encerramento.  
Cantar "Dia especial", nº 538 do novo *Hinário Adventista*,

# UMA GRANDE ÁRVORE

## GRAÇA

É o amor de Deus por nós.

## VERSO PARA MEMORIZAR

“Cresçam na graça [...] de [...] Jesus.” 2 Pedro 3:18

## REFERÊNCIAS

Mateus 13:31, 32; *Parábolas de Jesus*, p. 39-41 [76-79]

## OBJETIVOS

A criança deverá:

**SABER** que nossa vida é como uma planta – crescemos continuamente no amor de Deus.

**SENTIR** vontade de crescer muito no amor de Deus.

**RESPONDER** agradecendo a Deus por Sua dádiva do amor que nos ajuda a crescer dia a dia.

## MENSAGEM CENTRAL

O amor de Deus nos ajuda a crescer para sermos mais semelhantes a Ele.

## · RESUMO DA LIÇÃO ·

**U**m homem plantou uma pequenina semente de mostarda em sua fazenda. A mostardeira cresceu e se tornou uma enorme árvore que fazia sombra aos animais e servia de abrigo para as aves. Quando ouvimos as histórias da Bíblia, nós nos sentimos bem assim como as aves e animais se sentiam bem à sombra da mostardeira. Nossa vida é como o pé de mostarda. Crescemos no amor de Deus cada dia ao conhecê-Lo melhor.

**Esta lição fala sobre graça.** O amor de Deus nos ajuda a crescer de muitas maneiras. Crescemos física, espiritual e mentalmente. E crescemos em amor para com Ele à medida que O conhecemos melhor.

## · ENRIQUECIMENTO PARA O PROFESSOR ·

“Quando Cristo pronunciou essa parábola, era o novo reino representado apenas por uns campos galileus. [...] Mas o grão de mostarda deveria crescer e estender seus ramos por todo o mundo. Quando passassem os reinos terrestres, cuja glória enchia então os corações, o reino de Cristo perduraria ainda como uma vasta e forte potência.

“Assim a obra da graça no coração é pequena ao princípio. É dita uma palavra, um raio de luz projetado na alma, exercida uma influência que é o início da nova vida. E quem pode medir os resultados?” (Ellen G. White, *Parábolas de Jesus*, p. 40 [77, 78]).

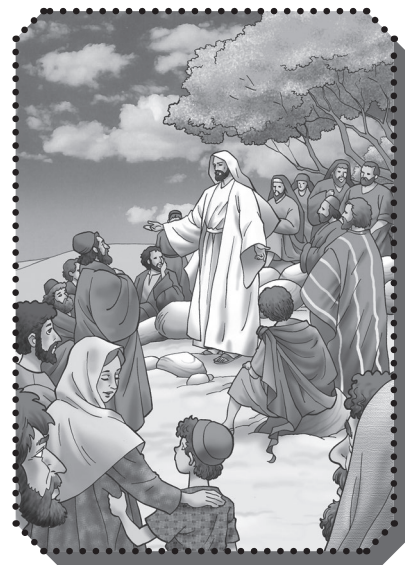

## · DECORAÇÃO DA SALA ·

Acrescentar a gravura de uma grande árvore no cenário da classe.

PROGRAMAÇÃO			
PARTE DO PROGRAMA	MINUTOS	ATIVIDADES	MATERIAL NECESSÁRIO
<b>BOAS-VINDAS</b>		Recepcionar as crianças à porta.	
<b>1 ATIVIDADES PREPARATÓRIAS</b>	até 10	A. Germinação da semente B. Sementes	(A) itens usados na semana anterior  (B) diferentes espécies de sementes, plantas ou gravuras
<b>ORÇÃO E LOUVOR</b> * Esta atividade pode ser feita em qualquer momento da programação.	até 10	Confraternização Visitas/Aniversariantes Hinos sugestivos Missões Ofertas Oração	
<b>2 LIÇÃO BÍBLICA</b>	até 20	Vivenciando a história  Estudo da Bíblia  Verso para memorizar	papel verde, tesoura, sementes  Bíblia  Bíblia
<b>3 APLICAÇÃO DA LIÇÃO</b>	até 15	Compartilhar as boas-novas	
<b>4 COMPARTILHANDO A LIÇÃO</b>	até 15	Jesus ama você	cópias do cartão (ver p. 103), tesouras, lápis de cor
<b>5 ENCERRAMENTO</b>			

## BOAS-VINDAS

Recepcionar as crianças à porta. Perguntar como foi sua semana, se algo as deixou alegres ou as entristeceu. Iniciar a atividade preparatória escolhida.

# 1 ATIVIDADES PREPARATÓRIAS

Escolher a atividade mais adequada ao grupo de alunos.

## VOCÊ PRECISA DE:

- itens usados na semana anterior

### A. Germinação da semente

*Cada semana desde que plantamos nossas sementes, nós as molhamos e as colocamos ao sol. Vamos ver como elas estão hoje e quanto cresceram.* Ajudar as crianças a encontrar seus copos e verificar suas plantas. Medir os brotos e comparar com a medida da semana anterior. Esta atividade pode ser continuada em casa a partir de hoje.

#### Analizando

*Justamente como estas sementes cresceram com luz solar e água, vocês também estão crescendo com boa alimentação e cuidado que recebem de seus pais. Vamos molhar nossas plantas e novamente colocá-las ao sol. Vocês podem levar sua planta para casa hoje e continuar observando o crescimento dela. Ela ajudará vocês a compreender que podem crescer e ser mais semelhantes a Jesus. Lembrem-se:*

**O AMOR DE DEUS NOS AJUDA A CRESCER PARA SERMOS MAIS SEMELHANTES A ELE.**

*Repitam comigo.*

## VOCÊ PRECISA DE:

- diferentes espécies de sementes
- plantas ou gravuras

### B. Sementes

Reunir grande variedade de espécies de sementes. Tentar também conseguir sementes de mostarda. Um adulto pode falar com as crianças sobre os nomes das sementes, suas cores, onde elas crescem, se são boas para comer, etc. Se possível, trazer plantas ou gravuras de plantas que surgiram de sementes, para que as crianças possam comparar o tamanho da semente ao tamanho da planta. As crianças podem classificar as sementes de acordo com a cor, forma, tamanho, etc.

#### Analizando

*Assim como as sementes se transformam em plantas grandes, vocês também crescem. Porque Jesus nos ama, Ele deseja que crescamos e nos tornemos crianças fortes. Quem pode me dizer do que as plantas precisam para crescer? (Água, ar, sol, alimento.) Sim, todas as coisas vivas precisam de água, ar, luz do sol e alimento. De que outra coisa as pessoas precisam para crescer? (Levar à resposta: amor.) Vocês estão certos. As pessoas precisam de amor. Quem nos dá amor? (Jesus, mamãe, papai, avós, amigos, etc.)*

*Sim, Jesus nos dá muito amor, justamente como as mães e os pais fazem. O amor de Deus nos ajuda a crescer para sermos mais semelhantes a Ele. Digam comigo:*

**O AMOR DE DEUS NOS AJUDA A CRESCER PARA SERMOS MAIS SEMELHANTES A ELE.**



## ORAÇÃO E LOUVOR

### **Confraternização**

Quando for conveniente, contar aos alunos sobre as alegrias e tristezas relatadas no momento da chegada das crianças. Dar tempo para que compartilhem experiências do estudo da lição da semana e recapitem o verso para memorizar. Dar boas-vindas às visitas e entregar-lhes um cartãozinho, adesivo ou uma pequena lembrança. Comemorar aniversários (orar pelos aniversariantes), eventos especiais ou conquistas dignas de menção.

### **Hinos sugestivos**

**Saudação:** “Sábado, o dia mais feliz”, nº 537 do novo *Hinário Adventista*.

**Preparo para oração:** “Vem, ó Jesus”, nº 542 do novo *Hinário Adventista*.

**Hino após a oração:** “O Espírito Santo”, nº 521 do novo *Hinário Adventista*.

**Ofertas:** “Minha ofertinha” (Ver QR Code na p. 109)

**Louvor:** “Ver Jesus em você”, nº 513 do novo *Hinário Adventista*.

### **Missões**

*Sabemos que os missionários em outros países também estão crescendo no amor de Deus.* Apresentar o *Informativo Mundial das Missões* ou outra história disponível.

### **Ofertas**

*Mostramos que amamos a Jesus quando Lhe damos nossas ofertas.*

### **Oração**

Convidar as crianças a repetir uma oração simples, como: *Agradecemos-Te, Jesus, por nos ajudar a crescer. Queremos ser mais semelhantes a Ti. Amém!*

## LIÇÃO BÍBLICA

### **Vivenciando a história**

Com antecedência, cortar no papel verde duas folhas (uma grande e outra pequena) para cada criança. Distribuir as folhas e uma semente para cada aluno. Pedir a um adulto que dirija as crianças nos gestos.

#### **VOCÊ PRECISA DE:**

- papel verde
- tesoura
- sementes

#### **Palavras:**

semente, sementinha

planta

árvore

#### **Ações**

mostrar as sementes

mostrar a folha pequena

mostrar a folha grande

“O Reino dos Céus”, disse Jesus, “é como” uma **semente** “de mostarda” [mostrar a semente]. As pessoas que ouviam a Jesus sabiam que a **semente** de mostarda [mostrar a semente] era pequenina – uma das menores **sementes** [mostrar a semente]. Mas quando um agricultor semeava aquela pequenina **semente** [mostrar a semente] em seu campo, ela crescia mais e mais até se tornar uma grande **árvore** [mostrar a folha grande]. As aves vinham e construíam ninhos em seus galhos.

O que Jesus queria dizer com isso? Como aquela **sementinha** [mostrar a semente] se parecia com o reino de Deus?

Talvez Jesus quisesse dizer que a primeira vez que você pede que Ele venha e more em seu coração, Ele coloca a **semente** [mostrar a semente] do amor dentro de você. Toda vez que você ouve histórias da Bíblia e pede a Jesus que entre em sua vida, a **planta** [mostrar a folha pequena] fica maior e mais forte. Logo todos podem vê-la. As pessoas veem que você tem o amor de Deus dentro do coração. Elas sabem que Jesus é seu melhor amigo. Outras pessoas desejarão estar junto de você, justamente como as aves vêm para construir ninhos nos galhos da **árvore** [mostrar a folha grande], a mostardeira.

Talvez tenha sido isso que Jesus quis dizer quando afirmou que o reino de Deus é como a **semente** [mostrar a semente] de mostarda.

Mas Ele também quis dizer que a história de Seu amor começaria com poucas pessoas. As pessoas que O conheceram quando Ele viveu na Terra eram como pequeninas **sementes** [mostrar a semente]. E ao falarem sobre Ele a outros, a **planta** [mostrar a folha pequena] crescia mais e mais. Cada vez que alguém partilha uma história da Bíblia ou fala para outras pessoas sobre o amor de Jesus por elas, a **planta** [mostrar a folha pequena] do amor de Deus fica ainda mais forte. Quando alguém que ama Jesus fala a outros sobre Ele, a **planta** [mostrar a folha pequena] se torna em uma **árvore** [mostrar a folha grande]. Mais e mais pessoas querem ouvir sobre Jesus, justamente como as pessoas desejam descansar à sombra fresquinha de uma **árvore** [mostrar a folha grande], e as aves a construirão ninhos em seus galhos.

O que Jesus quis dizer quando falou que uma **sementinha** [mostrar a semente] é como o amor de Deus?

Talvez Jesus quisesse dizer duas coisas. O amor de Deus é como uma **sementinha** [mostrar a semente] que cresce em seu coração cada vez que você aprende mais sobre Ele e Lhe pede todos os dias que entre em seu coração. E o reino de Deus se torna cada vez maior, todas as vezes que mais alguém aprende sobre Seu amor. Deus nos ama e nos ajuda a crescer para sermos mais semelhantes a Ele.

### Analizando

Dar tempo para respostas. *O que vocês podem fazer agora, que não conseguiam fazer quando eram bebês? Mostrem-me.* (Andar, falar, alimentar-se sozinho, etc.) *O que vocês sabem sobre Jesus, que não sabiam quando eram bebês?* (Que Ele me ama; cuida de mim; me ajuda a crescer.) *O que vocês podem fazer por Jesus, que não podiam fazer quando eram bebês? Mostrem-me.* (Louvá-Lo; falar aos outros sobre Ele; cantar hinos sobre Ele.) *Todos vocês estão crescendo e se tornando maiores. Estão aprendendo mais sobre Jesus e Seu amor por vocês. Lembrem-se:*

**O AMOR DE DEUS NOS AJUDA A CRESCER PARA SERMOS  
MAIS SEMELHANTES A ELE.**

*Repitam comigo.*

## Estudo da Bíblia

Abriu a Bíblia em Mateus 13:31, 32. *É aqui na Palavra de Deus, a Bíblia, que se encontra a história de hoje. Ler os versos em voz alta. Assim como uma pequenina semente se transforma em grande planta ou árvore alta, nós crescemos no amor de Deus. Quanto mais aprendermos sobre Seu amor por nós, mais cresceremos para ser como Ele. Lembrem-se:*

**VOCÊ PRECISA DE:**

• Bíblia

**O AMOR DE DEUS NOS AJUDA A CRESCER PARA SERMOS  
MAIS SEMELHANTES A ELE.**

*Repitam comigo.*

## Verso para memorizar

Abriu a Bíblia em 2 Pedro 3:18. *É aqui na Bíblia, a Palavra de Deus, que encontramos nosso verso para memorizar. Ler o texto em voz alta. Usar os gestos abaixo para ensinar o verso.*

**VOCÊ PRECISA DE:**

• Bíblia

**“Cresçam**

(agachar-se e levantar)

**na graça [...]**

(apertar os braços sobre o peito)

**de [...] Jesus.”**

(apontar para o alto)

**2 Pedro 3:18**

(palmas das mãos juntas, se abrindo em forma de livro)

Repetir diversas vezes até as crianças aprenderem o verso.

## APLICAÇÃO DA LIÇÃO

### Compartilhar as boas-novas

*Vou escolher uma criança para começar a atividade. Os outros ficarão sentados. (O professor escolhe.) Dizer à criança: Jesus ama você! Agora, [nome da criança], vá e diga a outra criança que Jesus a ama. Então, esta criança se levanta. (Agora há duas crianças em pé.) Agora vocês duas vão e digam a duas crianças que estão sentadas que Jesus as ama. (As duas obedecem. Agora são quatro crianças que estão em pé.) Continuar a atividade até que todas as crianças estejam em pé. Pedir que se assentem.*

### Analisando

Dar tempo para respostas. *O que aconteceu enquanto participávamos dessa atividade?* (Fazer perguntas para motivar a resposta: Quanto mais crianças compartilhavam o amor de Jesus, mais crianças se levantavam e compartilhavam.) *Vamos fazer um grande círculo. Quando a atividade começou apenas uma criança estava em pé. Agora, vejam: Todos conhecem sobre o amor de Jesus. Isto se parece com a grande árvore, a mostardeira. Vamos nos lembrar de que*

**O AMOR DE DEUS NOS AJUDA A CRESCER PARA SERMOS  
MAIS SEMELHANTES A ELE.**

## 4 COMPARTILHANDO A LIÇÃO

### *Jesus ama você*

#### VOCÊ PRECISA DE:

- cópias do cartão (ver p. 103)
- tesouras
- lápis de cor

Com antecedência, fazer cópias do cartão para cada criança. Dar tempo para que recortem e pintem o cartão. Pedir que levem o cartão para casa e deem a algum amiguinho. Perguntar para quem as crianças vão dar o cartão e incentivá-las a entregar o quanto antes.

#### **Analisando**

Dar tempo para respostas. *O que vocês dirão à pessoa a quem vão dar o cartão? Serão capazes de lhe dizer seu verso para memorizar? O que vocês acham que a pessoa vai dizer a vocês? No próximo sábado me contem o que aconteceu.*

## 5 ENCERRAMENTO

Fazer uma oração dando tempo para as crianças repetirem: *Nós Te agradecemos, Jesus, por nos ensinar que o amor de Deus nos ajuda a crescer mais e mais até sermos semelhantes a Ele. Amém!*

Cantar “Dia especial”, nº 538 do novo *Hinário Adventista*.



# O PRIMEIRO NATAL

## ADORAÇÃO

Somos agradecidos pelo nascimento de Jesus.

### VERSO PARA MEMORIZAR

“Agradecemos a Deus o presente que Ele nos dá.” 2 Coríntios 9:15, *NTLH*

### REFERÊNCIAS

Lucas 2:1-7; *O Desejado de Todas as Nações*, p. 26, 27 [43, 44], *O Libertador*, p. 23, 24

### OBJETIVOS

A criança deverá:

**SABER** que Jesus veio do Céu e nasceu em um estábulo.

**SENTIR-SE** admirada de que Jesus estivesse disposto a deixar o Céu e nascer na Terra.

**RESPONDER** falando a alguém a respeito do Bebê Jesus.

### MENSAGEM CENTRAL

Adoramos a Deus quando Lhe agradecemos por enviar Jesus à Terra.

## · RESUMO DA LIÇÃO ·

**J**osé e Maria viajaram para Belém, distante de seu lar. O Bebê de Maria nasceria em breve. Quando eles tentaram alugar um quarto para passar a noite, ficaram sabendo que não havia vagas na hospedaria, mas que poderiam ficar no estábulo. Assim o Bebê Jesus nasceu em um estábulo, lugar em que os animais ficam. Sua mãe O envolveu em panos e O colocou em uma manjedoura, porque esta era o único berço disponível. Maria e José estavam felizes por Jesus haver nascido. Nós também estamos!

**Esta lição fala sobre adoração.** Ficamos realmente emocionados quando contemplamos o maravilhoso presente que Deus nos deu ao enviar Seu próprio Filho para viver e morrer por nós. Por esta razão, adoramos o Pai e o Filho quando Lhes agradecemos o sacrifício que ambos fizeram. Também Os adoramos quando falamos aos outros sobre esse maravilhoso dom.

## · ENRIQUECIMENTO PARA O PROFESSOR ·

“A história de Belém é inesgotável; esconde a ‘profundidade da riqueza, tanto da sabedoria como do conhecimento de Deus’ (Rm 11:33). Ficamos maravilhados com o sacrifício do Salvador ao trocar o trono do Céu pela manjedoura, e a companhia dos anjos que O adoravam pela dos animais

da estrebaria. Em Sua presença, o orgulho e a arrogância dos seres humanos são repreendidos. Mas esse passo era somente o início de Sua maravilhosa condescendência. [...] Deus deu Seu Filho unigênito, para que o caminho da vida fosse garantido aos nossos pequeninos ‘Nisto consiste o amor’” (1Jo 4:10; Ellen G. White, *O Desejado de Todas as Nações*, p. 29, 30 [48, 49]).

## · DECORAÇÃO DA SALA ·

Embora não saibamos a data do nascimento de Jesus, podemos usar o Natal para comemorar Seu nascimento. Acrescentar mais pastores e ovelhas ao cenário da classe. Transformar a “casa” em estábulo ao acrescentar alguns animais como vacas, jumentos, cavalos, etc. Usar animais de pelúcia ou recortes grandes de cartolina no cenário da natividade. Incluir uma manjedoura com “palha” e um bebê de brinquedo.

PROGRAMAÇÃO			
PARTE DO PROGRAMA	MINUTOS	ATIVIDADES	MATERIAL NECESSÁRIO
<b>BOAS-VINDAS</b>		Recepcionar as crianças à porta.	
<b>1 ATIVIDADES PREPARATÓRIAS</b>	até 10	A. Preparação para o convidado  B. O que os bebês podem fazer?	(A) roupas de bebê, fraldas, alimento de bebê, chocalhos, bonecas, mantas de bebê, gravuras de bebê e coisas de bebê coladas em cartolina (opcional)
<b>2 ORAÇÃO E LOUVOR</b> * Esta atividade pode ser feita em qualquer momento da programação.	até 10	Confraternização Visitas/Aniversariantes Hinos sugestivos Missões Ofertas Oração	
<b>3 LIÇÃO BÍBLICA</b>	até 20	Vivenciando a história  Estudo da Bíblia  Verso para memorizar	roupas dos tempos bíblicos para cada criança  Bíblia  Bíblia
<b>4 APLICAÇÃO DA LIÇÃO</b>	até 15	Jesus, o melhor presente	
<b>5 COMPARTILHANDO A LIÇÃO</b>	até 15	Um presente para você	cópias da caixa e de Jesus (ver p. 104), tesouras, cola, lápis de cor
<b>6 ENCERRAMENTO</b>			

## BOAS-VINDAS

Recepcionar as crianças à porta. Perguntar como foi sua semana, se algo as deixou alegres ou as entristeceu. Iniciar a atividade preparatória escolhida.



# 1 ATIVIDADES PREPARATÓRIAS

Escolher a atividade mais adequada ao grupo de alunos.

## A. Preparação para o convidado

Permitir que as crianças brinquem e interajam com esses itens. Você pode também usar gravuras de bebês e de coisas de bebê coladas em cartões para que as crianças segurem e falem sobre eles. Incentivar as crianças a falar sobre bebês recém-nascidos. (Eles choram, ainda não sabem falar, andar, brincar, etc. Eles dormem muito. É preciso pegar os bebês com cuidado, etc.)

### Analizando

*Quem tem um bebê em casa? Quantos gostam de brincar com bebê? Para receber um bebê é necessário fazer muitos preparativos. Um bebê precisa de: fralda, roupinhas, etc. (Mostrar os objetos e dar para as crianças segurarem.) Incentivar as crianças a falar o que elas gostam e o que não gostam nos bebês. (Eles choram, ainda não sabem falar, nem andar, brincam, dão risadinha, etc.) Hoje vamos aprender sobre um Bebê que nasceu há muito tempo. De quem vocês acham que estou falando? Falem alguma coisa que vocês sabem sobre o Bebê Jesus. (Ele nasceu em um estábulo, e teve como cama uma manjedoura.) As coisas eram muito diferentes naquele tempo. Vocês se sentem felizes porque Jesus veio? Eu me sinto feliz e agradecida. E isso nos leva a pensar em nossa mensagem para hoje:*

### VOCÊ PRECISA DE:

- roupas de bebê
- fraldas
- alimento de bebê
- chocalhos
- bonecas
- mantas de bebê
- gravuras de bebê e coisas de bebê coladas em cartolina (opcional)

## ADORAMOS A DEUS QUANDO LHE AGRADECEMOS POR ENVIAR JESUS À TERRA.

*Repitam comigo.*

## B. O que os bebês já sabem fazer?

*Os bebês sabem fazer algumas coisas e as crianças um pouco mais velhas sabem fazer mais coisas. Vamos falar sobre o que os bebês já sabem e o que ainda não sabem fazer. Vamos nos revezar mostrando o que os bebês já conseguem fazer. (Os bebês podem chorar, dormir, comer, virar de costas, etc. Permitir que as crianças imitem os bebês.)*

*Agora me mostrem algumas coisas que vocês conseguem fazer e que os bebês ainda não conseguem. (Os bebês ainda não sabem falar, andar, alimentar-se sozinhos, ir à escola, ler, escrever, desenhar, etc. As crianças fazem os gestos de algumas dessas atividades.)*

*O que vocês acham que o Bebê Jesus sabia fazer assim que nasceu no estábulo? (Chorar, dormir, comer, etc.)*

### Analizando

*Embora os bebês sejam presentes maravilhosos, eles dependem de outras pessoas para cuidar deles. E embora vocês sejam crianças mais velhas, ainda precisam de alguém para cuidar de vocês. Quem cuida de vocês no lar? (O papai e a mamãe.) Sim, nossos pais cuidam de nós e devemos ser gratos por isso. Quem vocês acham que cuidou do Bebê Jesus? Quem estava cuidando Dele lá no Céu? Quem enviou Jesus a nós? Lembrem-se:*

## ADORAMOS A DEUS QUANDO LHE AGRADECEMOS POR ENVIAR JESUS À TERRA.

*Repitam comigo.*



## ORAÇÃO E LOUVOR

### *Confraternização*

Quando for conveniente, contar aos alunos sobre as alegrias e tristezas relatadas no momento da chegada das crianças. Dar tempo para que compartilhem experiências do estudo da lição da semana e recapitem o verso para memorizar. Dar boas-vindas às visitas e entregar-lhes um cartãozinho, adesivo ou uma pequena. Comemorar aniversários (orar pelos aniversariantes), eventos especiais ou conquistas dignas de menção.

### *Hinos sugestivos*

**Saudação:** “Sábado, o dia mais feliz”, nº 537 do novo *Hinário Adventista*.

**Preparo para oração:** “Vem, ó Jesus”, nº 542 do novo *Hinário Adventista*.

**Hino após a oração:** “O Espírito Santo”, nº 521 do novo *Hinário Adventista*.

**Ofertas:** “Minha ofertinha” (Ver QR Code na p. 109)

**Louvor:** “Noite de paz”, nº 79 do novo *Hinário Adventista*.

“Num berço de palha”, nº 82 do novo *Hinário Adventista*.

### *Missões*

*Sabemos que os missionários em outros países se sentem agradecidos por Deus ter enviado Jesus à Terra. Apresentar o Informativo Mundial das Missões ou outra história disponível.*

### *Ofertas*

*Porque Ele nos ama e nós O amamos, vamos dar a Jesus nossas ofertas.*

*Fazer uma oração dando tempo para as crianças repetirem: Nós Te agradecemos, Jesus, porque podemos dar ofertas para ajudar pessoas ao redor do mundo. Amém!*

### *Oração*

Hoje, e no restante do trimestre, convidar as crianças para que expressem seu agradecimento por Jesus ao orar juntos. Depois que um ou dois voluntários orarem, terminar com uma oração simples agradecendo a Deus pela dádiva de Jesus.



## LIÇÃO BÍBLICA

### *Vivenciando a história*

**Personagens:** Dono do hotel, José, Maria, visitantes.

**Montagem do cenário:** Aproveitar a decoração da classe como “estábulo” e designar outro lugar da sala como “hotel”.

Vestir as crianças com roupas dos tempos bíblicos. Escolher dois meninos e uma menina para representar o estalajadeiro, José e Maria. As outras crianças podem ser os visitantes a Belém. Enquanto a história vai sendo contada, pedir que um adulto ajude as crianças a desempenhar suas partes.

Havia muito barulho e movimento na cidade de Belém. As pessoas se aglomeravam nas ruas estreitas, e todas elas estavam cansadas.

O imperador romano tinha ordenado uma contagem, chamada censo, de todas as pessoas que viviam no país. Cada homem tinha que ir ao lugar em que havia nascido e levar a família com ele para ser contada. A família de José era de Belém, e assim ele e Maria tiveram que ir para lá.

#### VOCÊ PRECISA DE:

- roupas dos tempos bíblicos para cada criança



Maria e José viajaram durante muito tempo para chegar em Belém. Eles moravam em Nazaré, e como todos os demais visitantes daquela movimentada cidadezinha, tinham vindo a Belém para serem contados. Belém estava cheia de gente que viera para ser contada. Fora uma longa viagem, e Maria e José estavam cansados. Logo, Maria teria um Bebê.

Maria e José se dirigiram ao hotel a fim de conseguir um quarto para passarem a noite, mas o dono do hotel abanou a cabeça. Eles haviam chegado tarde. Outros visitantes haviam chegado antes deles a Belém. Não havia mais quartos no pequeno hotel de Belém.

O dono da pequena hospedaria ficou com pena de Maria e José. Percebeu que Maria estava cansada. Ele realmente queria ajudá-los, embora seu hotel estivesse lotado. Assim, permitiu que eles ficassem no estábulo, o lugar em que ficavam seus animais.

Ali, José e Maria prepararam camas na palha. E foi ali que nasceu o Bebê de Maria. Maria embrulhou o menino recém-nascido em panos quentinhos e o segurou junto a si. Então, ela o deitou em uma manjedoura cheia de palha que os animais comiam. Aquele era o único berço que ela havia conseguido para Ele. E o Bebezinho dormiu enquanto Sua mãe descansava. Maria e José realmente amavam seu Bebê recém-nascido.

Mas o filho de Maria não foi um Bebê comum. Ele era Jesus, o Príncipe do Céu! Ele veio à Terra como um Bebê para nos mostrar como Deus é realmente. Ele deixou a beleza e glória do Céu para nascer em um estábulo e para dormir em berço de palha.

### Analizando

Dar tempo para respostas. *Como vocês se sentiriam se tivessem que deixar seu lar e ir viver em um novo lugar sem sua família? Se esse novo lugar não fosse tão bom como o lar que vocês deixaram? Vocês desejariam voltar imediatamente para casa? Jesus poderia ter feito isso, mas não fez. Ele veio à Terra porque nos amava. Seu nascimento é a razão por que as pessoas em volta do mundo comemoram o Natal. Natal se refere a Cristo. Cristo é outro nome para Jesus. Cada Natal nos lembramos de que Ele escolheu nascer em um estábulo a fim de nos mostrar como Deus realmente é, e vamos agradecer-Lhe por isto. Lembrem-se:*

**ADORAMOS A DEUS QUANDO LHE AGRADECEMOS POR ENVIAR JESUS À TERRA.**

*Repitam comigo.*

**VOCÊ PRECISA DE:**

- Bíblia

**Estudo da Bíblia**

Onde podemos ler a história do nascimento de Jesus em Belém? (Na Bíblia.) Abrir a Bíblia em Lucas 2:1-7. É aqui na Bíblia, a Palavra de Deus, que se encontra a história sobre o nascimento de Jesus. Apontar para cada verso ao ler os versos 4-7, parafraseando se for necessário.

**Analisando**

Dar tempo para respostas. *Quem era a mãe de Jesus? Quem era Seu pai? Quando o Bebê Jesus nasceu, o que Sua mãe fez para mantê-Lo quentinho? Onde ela deitou o Bebê Jesus? O Bebê Jesus era um Bebê especial? Quem enviou o Bebê Jesus para viver com Maria e José? Por quê? Lembrem-se:*

**ADORAMOS A DEUS QUANDO LHE AGRADECEMOS POR ENVIAR JESUS À TERRA.**

*Repitam comigo.*

**VOCÊ PRECISA DE:**

- Bíblia

**Verso para memorizar**

Abrir a Bíblia em 2 Coríntios 9:15. É aqui na Bíblia, a Palavra de Deus, que encontramos nosso verso para memorizar. Ler o texto em voz alta. Usar os seguintes gestos para ensinar o verso.

**“Agradeçam**

(bater palmas cinco vezes)

**a Deus**

(apontar para o alto)

**o presente que Ele nos dá.”**

(fazer de conta que embala o Bebê Jesus)

**2 Coríntios 9:15**

(palmas das mãos juntas, se abrindo em forma de livro)

Repetir diversas vezes, até que as crianças aprendam.

## 3 APLICAÇÃO DA LIÇÃO

### *Jesus, o melhor presente*

*Jesus veio do Céu à Terra para nos salvar. Ele foi um presente de Deus a nós. Nós também podemos dar a alguém um presente fazendo alguma coisa por aquela pessoa. O que vocês podem fazer por sua família para dar-lhe um presente? Dar tempo para respostas. (Guardar os brinquedos, ajudar a arrumar a mesa, etc.) Quando vocês pensarem em alguma coisa que possam fazer, façam mímicas, e tentaremos adivinhar o que é. (Crianças voluntárias fazem mímicas.)*

### **Analisando**

*Deus nos deu Jesus, Seu melhor presente. Por que vocês acham que Deus fez isso? O que você vai fazer como sendo o melhor presente para sua família? Quando vocês farão isso? Vocês vão precisar de ajuda? Vocês realmente querem fazer isso? Por quê? (Incentivar a ideia que elas desejam dar presentes aos outros porque elas os amam.)*

*Vamos nos lembrar de agradecer a Deus por nos ter dado Jesus. Lembrem-se:*

**ADORAMOS A DEUS QUANDO LHE AGRADECEMOS POR ENVIAR JESUS À TERRA.**

*Repitam comigo.*

## 4 COMPARTILHANDO A LIÇÃO

### *Um presente para você*

Com antecedência, fazer cópias da caixa e de Jesus para cada criança. Ajudar as crianças a recortar e montar a caixa. Se o tempo permitir as crianças poderão pintar a gravura de Jesus. Pedir que coloquem a gravura dentro da caixa. Lembrar às crianças que o melhor presente de Deus é Jesus.

### **Analisando**

*Vocês vão levar este presente para casa e dar a alguém. Ao entregarem a caixa com o melhor presente (Jesus) digam quanto vocês O amam e o que Jesus tem feito por vocês. Vocês realmente acham que o melhor presente de Deus a nós é Jesus? Como podem demonstrar isso? Vamos dizer juntos a mensagem de hoje:*

**ADORAMOS A DEUS QUANDO LHE AGRADECEMOS POR ENVIAR JESUS À TERRA.**

### **VOCÊ PRECISA DE:**

- cópias da caixa e de Jesus (ver p. 104)
- tesouras
- cola
- lápis de cor

## 5 ENCERRAMENTO

Orar agradecendo a Deus por nos enviar Jesus, o melhor presente.  
Cantar “Num berço de palha”, nº 82 do novo *Hinário Adventista*.

# O PRIMEIRO CÂNTICO DE NATAL

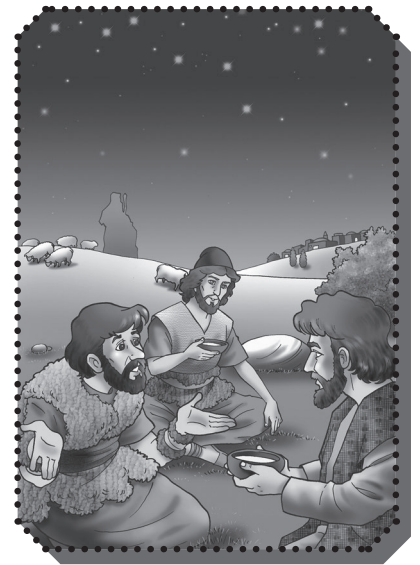

## ADORAÇÃO

Somos agradecidos pelo nascimento de Jesus.

## VERSO PARA MEMORIZAR

“Tudo o que é perfeito vem do Céu, vem de Deus.” Tiago 1:17, NTLH

**REFERÊNCIAS** Lucas 2:8-14; *O Desejado de Todas as Nações*, p. 27-30 [47-49], *O Libertador*, p. 24-26

## OBJETIVOS

A criança deverá:

**SABER** que Jesus é o precioso presente de Deus a ela.

**SENTIR** a alegria de louvar a Deus pelo nascimento de Jesus como os anjos fizeram.

**RESPONDER** cantando hinos de Natal e agradecendo a Deus o nascimento de Jesus.

## MENSAGEM CENTRAL

Louvamos a Deus por Jesus, Sua preciosa dádiva a nós.

## · RESUMO DA LIÇÃO ·

**U**m anjo veio do Céu e ficou feliz por compartilhar com os pastores de Belém a notícia de que Jesus havia nascido e onde eles poderiam encontrá-Lo. Os pastores ficaram maravilhados! Chegaram mais anjos, e todos cantaram um maravilhoso cântico para os pastores. A princípio, eles ficaram com medo, mas quando ouviram o cântico ficaram felizes.

**Esta lição fala sobre adoração.** Os anjos expressaram sua alegria pelo nascimento de Jesus quando entoaram um cântico maravilhoso para os pastores. Nós frequentemente nos esquecemos de louvar a Deus por enviar Jesus para viver e morrer por nós. Precisamos também expressar nossa alegria e adoração Àquele que torna possível nossa salvação.

## · ENRIQUECIMENTO PARA O PROFESSOR ·

“Os seres humanos não sabiam, mas as boas-novas enchem o Céu de alegria. Com o mais profundo e afetuoso interesse, os santos seres do mundo da luz eram atraídos para a Terra. Todo o mundo se iluminava pela presença do Redentor. Sobre as colinas de Belém estava reunida uma incontável multidão de anjos. Esperavam o sinal para declarar as alegres novas ao mundo. Se os



guias de Israel tivessem sido fiéis à missão que lhes havia sido confiada, teriam partilhado da alegria de anunciar o nascimento de Jesus. No entanto, foram deixados de lado. [...]

“Toda a planície se iluminou com o brilho dos exércitos de Deus. A Terra ficou em silêncio, e o Céu se inclinou para escutar o cântico:

‘Glória a Deus nas maiores alturas,  
E paz na Terra entre os homens,  
A quem Ele quer bem” (Lc 2:14).

“Quem dera a família humana pudesse hoje reconhecer esse cântico! Aquela declaração feita, a nota vibrada, se intensificará até o fim dos tempos e ressoará até as extremidades da Terra” (Ellen G. White, *O Desejado de Todas as Nações*, p. 27, 28 [47, 48]).

## · DECORAÇÃO DA SALA ·

Acrescentar uma hoste de anjos à decoração da sala (Ver *Atividade Preparatória A*). Um anjo iluminado (como os usados em árvore de Natal) sobre o estábulo acrescentará uma atmosfera de alegria à sala.

PROGRAMAÇÃO			
PARTE DO PROGRAMA	MINUTOS	ATIVIDADES	MATERIAL NECESSÁRIO
BOAS-VINDAS		Recepcionar as crianças à porta.	
1 ATIVIDADES PREPARATÓRIAS	até 10	A. Anjos de papel  B. Ovelhas no aprisco	(A) cópias do anjo (ver p. 105), cartolina (opcional), tesouras, cola (opcional), material de artesanato
2 ORAÇÃO E LOUVOR * Esta atividade pode ser feita em qualquer momento da programação.	até 10	Confraternização Visitas/ Aniversariantes Hinos sugestivos Missões Ofertas Oração	
3 LIÇÃO BÍBLICA	até 20	Estudo da Bíblia  Verso para memorizar  Música especial	roupas dos tempos bíblicos, roupas de anjo  Bíblia  Bíblia
4 APLICAÇÃO DA LIÇÃO	até 15	Música especial	música de Natal
5 COMPARTILHANDO A LIÇÃO	até 15	Cantando na igreja	
6 ENCERRAMENTO			

## BOAS-VINDAS

Recepcionar as crianças à porta. Perguntar como foi sua semana, se algo as deixou alegres ou as entristeceu. Iniciar a atividade preparatória escolhida.

# 1 ATIVIDADES PREPARATÓRIAS

Escolher a atividade mais adequada ao grupo de alunos.

## VOCÊ PRECISA DE:

- cópias do anjo (ver p. 105)
- cartolina (opcional)
- tesouras
- cola (opcional)
- material de artesanato

### A. Anjos de papel

Com antecedência, fazer cópias do anjo para cada criança. Pedir que recortem e decorem com o material disponível. Se quiser que fique mais firme, pode colar na cartolina. Recortar o suporte, encaixar e colocar os anjos no cenário da classe junto ao estábulo.

### Analisando

*Os anjos de Deus são Seus mensageiros e ajudantes. Como vocês acham que eles ajudaram Maria e José em sua viagem a Belém? Sim, Deus enviou anjos para proteger Maria e José. E atualmente Deus envia anjos para nos proteger. Quando Jesus nasceu, Deus enviou anjos para contar a algumas pessoas o que havia acontecido e para cantar hinos de louvor.*

*Anjos nos ajudam a lembrar que*

**LOUVAMOS A DEUS POR JESUS, SUA PRECIOSA DÁDIVA A NÓS.**

*Repitam comigo.*

### B. Ovelhas no aprisco

*Os filhotes de ovelhas são chamados de cordeiros, e os cordeiros gostam de correr e pular. Mas a mamãe-ovelha gosta de ter seus filhotes por perto. À noite, a maioria dos pastores coloca suas ovelhas em um lugar seguro chamado aprisco. (Designar uma área da sala como aprisco.) Vamos fazer de conta que vocês são cordeirinhos e os adultos aqui são os pastores. Quando eu disser “Vão”, vocês farão como os cordeiros e “correrão” para a pastagem. Os pastores cuidarão de vocês e os colocarão no aprisco.*

Ao dar a ordem, permitir que as crianças se movam pela sala até os adultos irem atrás delas e as encaminharem para o local do aprisco.

### Analisando

*Vocês se movimentam muito, mas mesmo assim são cordeiros bonzinhos. Tivemos diversos pastores hoje. Mas geralmente apenas um único pastor toma conta de uma porção de ovelhas e cordeiros. Vocês acham que é fácil ser um pastor? Por quê?*

*Em nossa história de hoje alguns pastores aprenderam que*

**LOUVAMOS A DEUS POR JESUS, SUA PRECIOSA DÁDIVA A NÓS.**

*Isto é algo que desejamos lembrar também. Repitam comigo.*

## ORÇÃO E LOUVOR

### Confraternização

Quando for conveniente, contar aos alunos sobre as alegrias e tristezas relatadas no momento da chegada das crianças. Dar tempo para que compartilhem experiências do estudo da lição da semana e recapitem o verso para memorizar. Dar boas-vindas às visitas e entregar-lhes um cartãozinho, adesivo ou uma pequena lembrança. Comemorar aniversários (orar pelos aniversariantes), eventos especiais ou conquistas dignas de menção.

## Hinos sugestivos

**Saudação:** “Sábado, o dia mais feliz”, nº 537 do novo *Hinário Adventista*.

**Preparo para oração:** “Vem, ó Jesus”, nº 542 do novo *Hinário Adventista*.

**Hino após a oração:** “O Espírito Santo”, nº 521 do novo *Hinário Adventista*.

**Ofertas:** “Minha ofertinha” (Ver QR Code na p. 109)

**Louvor:** “Surgem anjos proclamando”, nº 81 do novo *Hinário Adventista*.

## Missões

Apresentar o *Informativo Mundial das Missões* ou outra história disponível.

## Ofertas

*Damos nossas ofertas para que outras pessoas conheçam Jesus, a preciosa dádiva de Deus a nós.*

## Oração

*Podemos mostrar nosso amor a Deus quando agradecemos a Ele por nos enviar Jesus.*

Pedir que as crianças repitam: *Nós Te agradecemos, ó Deus, por nos ter enviado a preciosa dádiva de Seu Filho, Jesus. Amém!*

**Nota:** Preparar e enviar cartas aos pais pedindo-lhes que ajudem seu filho a separar algumas roupas, brinquedos, cobertores, etc. As crianças devem trazer esses objetos à Escola Sabatina para uma atividade de distribuição a ser feita daqui a duas semanas.

## 2 LIÇÃO BÍBLICA

### Vivenciando a história

**Personagens:** Maria, José, anjos, pastores, Gabriel.

**Montagem do cenário:** Colocar Maria e José assentados perto do estábulo. Pedir que os anjos se agrupem em volta da manjedoura. Designar um local na sala para que os pastores se assentem enquanto cuidam de suas ovelhas. À medida que a história vai sendo contada, as crianças devem fazer os gestos como descritos. Adultos podem ajudar, se necessário.

#### VOCÊ PRECISA DE:

- roupas dos tempos bíblicos
- roupas de anjo

Os anjos observavam emocionados enquanto Jesus nascia em um estábulo. Eles observavam Sua mãe, Maria, amorosamente O embrulhar em panos quentinhos e O deitar em uma manjedoura.

Mas ninguém na Terra sabia acerca do fato maravilhoso que tinha acabado de acontecer. Não havia ninguém para dar as boas-vindas a Jesus, o recém-nascido Rei. Os anjos desejavam compartilhar sua felicidade com alguém, mas em Belém todos dormiam. Com quem compartilhariam sua alegria?

*[Pastores estão assentados em grupo.]* Naquela noite, pastores estavam no campo cuidando de suas ovelhas. Provavelmente estivessem conversando sobre a promessa que Deus lhes havia feito muitos anos antes. Deus tinha prometido enviar um Salvador, e eles oravam para que Ele viesse logo.

Os anjos também observavam os pastores. Agora, sabiam a quem falar acerca do Bebê Jesus.

De repente, os pastores viram uma luz brilhante. Um anjo apareceu no céu noturno. *[Um anjo fica em pé em frente aos pastores com os braços estendidos.]* Os pastores nunca tinham visto nada brilhar tanto como aquilo, e ficaram assustados. Eles cobriram os olhos com as mãos por causa da luz brilhante. *[Pastores cobrem os olhos.]* Então, eles ouviram o anjo falar.



– Não tenham medo! – disse o anjo. – Estou lhes trazendo boas-novas de grande alegria. Hoje, na cidade de Davi, nasceu o Salvador, que é Cristo, o Senhor. Encontrarão o Bebê envolto em panos e deitado numa manjedoura.

*[Todos os anjos vêm.]* De repente, mais anjos se juntam àquele anjo que falara aos pastores. O céu se iluminou com uma multidão de gloriosos anjos resplandecentes. Eles entoaram um cântico como nenhum dos pastores já tinha ouvido. Os pastores observavam e ouviam espantados.

*[Os anjos erguem os braços e cantam.]* “Glória a Deus nas alturas”, os anjos cantam com alegria. “E paz na Terra aos homens.” Os anjos estavam muito felizes por compartilhar a notícia acerca do nascimento de Jesus! Seu belo cântico vinha de corações cheios de alegria. Era um cântico de louvor pela preciosa dádiva, Jesus.

Nós também cantamos cânticos de louvor a Deus pela Sua preciosa dádiva de Jesus a nós. Este é o verdadeiro motivo para celebrarmos o nascimento de Jesus. Lembrem-se:

**LOUVAMOS A DEUS POR JESUS, SUA PRECIOSA DÁDIVA A NÓS.**

*Repitam comigo.*

## Analizando

Dar tempo para respostas. *Por que os anjos cantaram?* (Porque eles estavam felizes por Jesus ter nascido.) *Como vocês acham que parecia o cântico dos anjos?* (Como a mais bela música já ouvida; celestial, etc.) *Como vocês acham que os pastores se sentiram? Como vocês se sentiriam se tivessem ouvido os anjos cantarem? Vamos sempre nos lembrar de que*

### LOUVAMOS A DEUS POR JESUS, SUA PRECIOSA DÁDIVA A NÓS.

*Repitam comigo.*

## Estudo da Bíblia

Abrir a Bíblia em Lucas 2:8-14. *É aqui na Palavra de Deus, a Bíblia, que se encontra a história sobre o nascimento de Jesus.* Ler os versos em voz alta, parafraseando se for necessário.

#### VOCÊ PRECISA DE:

• Bíblia

## Analizando

Dar tempo para respostas. *Vocês acham que os pastores ficaram com medo quando o anjo falou com eles? Vocês teriam ficado com medo? Qual era a mensagem especial que o anjo deu aos pastores? Onde os pastores encontrariam o Bebê Jesus? O que aconteceu quando todos os anjos apareceram? Vocês gostam de cantar louvores a Jesus? Vamos parar agora mesmo e cantar um cântico de louvor.*

Cantar “Surgem anjos proclamando”, nº 81 do novo *Hinário Adventista*.

## Verso para memorizar

Abrir a Bíblia em Tiago 1:17 e apontar para o texto. *É aqui que encontramos nosso verso para memorizar na Bíblia, a Palavra de Deus.* Ler o texto em voz alta, então fazer os gestos descritos a seguir.

#### VOCÊ PRECISA DE:

• Bíblia

“Tudo o que é perfeito

(fazer de conta que segura um presente)

vem do Céus, vem de Deus.”

(apontar para o alto)

Tiago 1:17

(palmas das mãos juntas, se abrindo em forma de livro)

Repetir diversas vezes, com os gestos, até as crianças se familiarizarem com o verso.

## APLICAÇÃO DA LIÇÃO

### Música especial

*Em que momentos especiais vocês gostam de cantar?* (Quando se está feliz; na Escola Sabatina, etc.) *Vocês cantam quando estão alegres?* (Sim.) *Agora vamos ouvir uma música especial que nos traz muita alegria porque fala do nascimento do nosso querido Salvador Jesus.* Tocar a música.

#### VOCÊ PRECISA DE:

• música de Natal

## Analizando

*Quando Jesus nasceu, os anjos trouxeram novas de grande alegria em forma de cânticos, e os pastores foram os primeiros a ouvir. A mesma alegria que os anjos sentiram nós também podemos sentir ao cantarmos os lindos hinos que falam sobre o nascimento de Jesus.*

## **4** COMPARTILHANDO A LIÇÃO

### ***Cantando na igreja***

Com antecedência, escolher algumas músicas de Natal para ensaiar com seus alunos. Fazer arranjos com o líder da Escola Sabatina dos adultos para que as crianças possam cantar em um dos próximos sábados. Se possível, planejar que as crianças cantem os mesmos cânticos em um lar de idosos como parte do programa de Natal de sua igreja.

*Vamos aprender algumas músicas de Natal que poderão ser cantadas na igreja e também em um lar de idosos. Vamos repetir muitas vezes para ficar bem bonito.*

### **Analizando**

Dar tempo para respostas. *O que vocês acham de cantarmos essas músicas para outras pessoas? Como vocês acham que as pessoas se sentirão? Vocês realmente desejam contar aos outros sobre Jesus? Cantar sobre Ele é uma boa maneira de fazer isso? Vamos nos lembrar de que queremos compartilhar nossos cânticos porque queremos louvar a Deus por Seus presentes a nós. Lembrem-se:*

**LOUVAMOS A DEUS POR JESUS, SUA PRECIOSA DÁDIVA A NÓS.**

*Repitam comigo.*

## **5** ENCERRAMENTO

Orar dando tempo para as crianças repetirem: *Nós Te louvamos e agradecemos, ó Deus, por nos dar Jesus, a preciosa dádiva. Amém!*

Cantar “Surgem anjos proclamando”, nº 81 do novo *Hinário Adventista*.





# ENCONTRANDO O BEBÊ JESUS

## ADORAÇÃO

Somos agradecidos pelo nascimento de Jesus.

## VERSO PARA MEMORIZAR

“Grandes coisas o Senhor fez por nós.” Salmo 126:3, NAA

## REFERÊNCIAS

Lucas 2: 15-20; *O Desejado de Todas as Nações*, p. 27-29 [47, 48], *O Libertador*, p. 24, 25

## OBJETIVOS

A criança deverá:

**SABER** que pode adorar a Deus por ter enviado o Bebê Jesus.

**SENTIR-SE** agradecida por Jesus ter vindo para estar conosco.

**RESPONDER** louvando a Deus em casa e na igreja.

## MENSAGEM CENTRAL

Adoramos a Jesus quando falamos aos outros sobre Ele.

## · RESUMO DA LIÇÃO ·

**C**erta noite, anjos apareceram aos pastores e lhes deram as boas-novas de que Jesus havia nascido e onde O encontrariam. Os pastores decidiram ir ao estábulo e verificar os fatos por si mesmos. Encontraram o Bebê justamente como o anjo havia dito – enrolado em panos e deitado em uma manjedoura. Eles O adoraram, depois voltaram a seus campos e contaram a todos o que eles tinham visto e ouvido naquela noite. Maria ficou maravilhada. Ela sabia que não se esqueceria daquela noite e contaria a Jesus sobre ela quando Ele crescesse.

**Esta lição fala sobre adoração.** Quando verdadeiramente cremos que Jesus é nosso Salvador, desejaremos compartilhar essas boas-novas com outros, justamente como os pastores fizeram. Aceitar e reconhecer a Jesus como nosso Salvador é uma das maneiras de adorá-Lo.

## · ENRIQUECIMENTO PARA O PROFESSOR ·

“Nos campos em que o jovem Davi guardara seus rebanhos, ainda havia pastores vigiando durante a noite. Nas horas de silêncio, conversavam entre si sobre o Salvador prometido e oravam pela vinda do Rei ao trono davídico. [...]”

“Ao serem ditas essas palavras [dos anjos], visões de glória encheram a mente dos pastores que as escutavam. O Libertador havia chegado a Israel! Poder, exaltação e triunfo estavam associados à Sua vinda. Porém o anjo devia prepará-los para que reconhecessem o Salvador na pobreza e na humilhação. [...]”

“O mensageiro celestial havia acalmado seus temores. Dissera-lhes como poderiam encontrar Jesus. Compreendendo amavelmente a fraqueza humana dos pastores, o anjo tinha dado um tempo para eles se acostumarem com a luz divina. [...]”

“Partindo [do estábulo] com grande alegria, divulgaram as coisas que tinham visto e ouvido” (Ellen G. White, *O Desejado de Todas as Nações*, p. 28, 29 [47, 48]).

## · DECORAÇÃO DA SALA ·

Acrescentar ao cenário de Belém, pastores nos campos.

PROGRAMAÇÃO			
PARTE DO PROGRAMA	MINUTOS	ATIVIDADES	MATERIAL NECESSÁRIO
<b>BOAS-VINDAS</b>		Recepcionar as crianças à porta.	
<b>1 ATIVIDADES PREPARATÓRIAS</b>	até 10	A. Atividade com música  B. Fazendo uma coroa	(A) ovelhinha ou outro animalzinho de pelúcia, música de Natal  (B) cartolina laminada dourada, tesouras, clipes ou grampeador
<b>ORÇÃO E LOUVOR</b> * Esta atividade pode ser feita em qualquer momento da programação.	até 10	Confraternização Visitas/Aniversariantes Hinos sugestivos Missões Ofertas Oração	
<b>2 LIÇÃO BÍBLICA</b>	até 20	Vivenciando a história  Estudo da Bíblia  Verso para memorizar	roupas dos tempos bíblicos, roupas de anjo  Bíblia  Bíblia
<b>3 APLICAÇÃO DA LIÇÃO</b>	até 15	Falar a outros	
<b>4 COMPARTILHANDO A LIÇÃO</b>	até 15	A quem você falará?	cópias do pastor (ver p. 106), material de artesanato, tesouras
<b>5 ENCERRAMENTO</b>			

# BOAS-VINDAS

Recepcionar as crianças à porta. Perguntar como foi sua semana, se algo as deixou alegres ou as entristeceu. Iniciar a atividade preparatória escolhida.

## 1 ATIVIDADES PREPARATÓRIAS

Escolher a atividade mais adequada ao grupo de alunos.

### A. Atividade com música

Pedir que os alunos se sentem em círculo. *Enquanto a música estiver tocando, gentilmente passaremos nossa ovelhinha de pelúcia para outra pessoa. Quando a música parar, a pessoa que estiver segurando a ovelhinha dirá alguma coisa sobre Jesus. Quais são algumas coisas que poderemos falar sobre Jesus? (Que Ele nasceu em uma manjedoura; que Sua mãe se chamava Maria, etc.) Muito bem. Agora que temos algumas ideias, vamos fazer a atividade.*

#### Analizando

Dar tempo para respostas. *O que aprendemos sobre Jesus que não sabíamos antes? O que poderemos falar aos outros sobre Jesus? É fácil ou difícil falar aos outros alguma coisa sobre Jesus? Vocês desejam falar aos outros sobre Jesus? Quando falamos aos outros sobre Jesus, nós O adoramos e O deixamos feliz. Nossa mensagem de hoje diz:*

**ADORAMOS A JESUS QUANDO FALAMOS AOS OUTROS SOBRE ELE.**

*Repitam comigo.*

### B. Fazendo uma coroa

Com antecedência, desenhar na cartolina laminada uma coroa para cada criança. *Jesus não usou uma coroa quando Ele era Bebê na manjedoura, mas Deus e Jesus são Reis do Universo. Porque somos Seus filhos e filhas, usaremos uma coroa quando um dia formos para o Céu com Jesus.*

*Hoje, faremos uma coroa para nos lembrar de que mesmo tendo nascido em um estábulo, Jesus é nosso Rei.* Distribuir o material e pedir que adultos ajudem as crianças a recortar e montar sua coroa, de acordo com o tamanho da cabeça de cada uma.

#### Analizando

Dar tempo para respostas. *Com estas coroas todos vocês se parecem com filhos e filhas de Deus. Vocês gostaram de fazer a coroa? Quando alguém lhes perguntar acerca de sua coroa, o que vocês vão dizer? Vocês falarão para as pessoas sobre Jesus? Quando falamos aos outros sobre Jesus, nós O estamos adorando, e isto O torna feliz. Nossa mensagem de hoje diz:*

**ADORAMOS A JESUS QUANDO FALAMOS AOS OUTROS SOBRE ELE.**

*Repitam comigo.*

#### VOCÊ PRECISA DE:

- ovelhinha ou outro animalzinho de pelúcia
- música de Natal

#### VOCÊ PRECISA DE:

- cartolina laminada dourada
- tesouras
- cliques ou grampeador



## ORAÇÃO E LOUVOR

### *Confraternização*

Quando for conveniente, contar aos alunos sobre as alegrias e tristezas relatadas no momento da chegada das crianças. Dar tempo para que compartilhem experiências do estudo da lição da semana e recapitem o verso para memorizar. Dar boas-vindas às visitas e entregar-lhes um cartãozinho, adesivo ou uma pequena lembrança. Comemorar aniversários (orar pelos aniversariantes), eventos especiais ou conquistas dignas de menção.

### *Hinos sugestivos*

**Saudação:** “Sábado, o dia mais feliz”, nº 537 do novo *Hinário Adventista*.

**Preparo para oração:** “Vem, ó Jesus”, nº 542 do novo *Hinário Adventista*.

**Hino após a oração:** “O Espírito Santo”, nº 521 do novo *Hinário Adventista*.

**Ofertas:** “Minha ofertinha” (Ver QR Code na p. 109)

**Louvor:** “Num berço de palha”, nº 82 do novo *Hinário Adventista*.

### *Missões*

Apresentar o *Informativo Mundial das Missões* ou outra história disponível.

### *Ofertas*

*Dar ofertas é uma forma de retribuir o amor de Deus por nós. Fazer uma oração pela oferta dando tempo para as crianças repetirem: Nós Te agradecemos, Jesus, a oportunidade de dar ofertas para ajudar pessoas ao redor do mundo. Amém!*

### *Oração*

Convidar voluntários para fazer orações simples a fim de agradecer por Jesus ter vindo à Terra para ser nosso amigo e cuidar de nós. Terminar também com uma oração simples de agradecimento pelo amor e cuidado de Deus.



## LIÇÃO BÍBLICA

### *Vivenciando a história*

**Personagens:** Maria, José, pastores e anjos.

Selecionar crianças para representar Maria, José, anjos e pastores. Vestir as crianças com roupas dos tempos bíblicos. Pedir que cada uma encene sua parte ao ouvir a história.

*[Os pastores se sentam em grupo.]* Os pastores estavam cuidando de seus rebanhos de ovelhas nas campinas perto da cidadezinha de Belém. Eles falavam a respeito da promessa especial que Deus tinha feito muitos anos antes, a promessa de que um novo rei viria à Terra.

*[Um anjo entra com os braços para cima.]* Uma luz brilhante apareceu no céu. Os pastores ficaram muito assustados! *[Os pastores cobrem o rosto com as mãos.]* Mas quão entusiasmados ficaram quando ouviram a mensagem do anjo! “Não tenham medo! Estou lhes trazendo boas-novas de grande alegria, que são para todo o povo: Hoje, na cidade de Davi, lhes nasceu o Salvador.”

Os pastores se voltaram uns para os outros.

– Será que isto pode ser verdade? – eles se perguntavam. – Deus enviou o Salvador que Ele tinha prometido há muito tempo atrás?

O anjo continuou:

- Vocês encontrarão um Bebê enrolado em panos e deitado em uma manjedoura.

*[Outros anjos se juntam àquele anjo.]* Então centenas de outros anjos se juntaram àquele anjo até que o firmamento inteiro parecia resplandecer. O cântico deles ecoava pelo ar:

“Glória a Deus nas alturas,

E paz na Terra aos homens.”

Os anjos terminaram seu cântico e gradualmente desapareceram no firmamento.

*[Os anjos saem devagarinho.]* Mais e mais longe e cada vez menor ficava o coro angelical até que parecia uma estrela no céu escuro. A noite ficou novamente calma nas montanhas de Belém.

Os pastores se voltaram uns para os outros.

- Acho que isso é verdade - disse um deles.

- Seria bom vermos com os próprios olhos - disse outro.

- Concordo - disse um terceiro. - “Vamos a Belém, e vejamos isso que aconteceu, e que o Senhor nos deu a conhecer.” *[Os pastores se levantam e se dirigem em direção ao estábulo.]*

Assim, saíram apressadamente para Belém. Ali, naquela noite, encontraram José e Maria, com o Bebê Jesus deitado em uma manjedoura, justamente como o anjo tinha dito. Os pastores também se lembraram das palavras do anjo: “Nasceu o Salvador.” Eles sabiam que esse Bebê tinha sido enviado por Deus. Reverentemente se ajoelharam e O adoraram. *[Os pastores se ajoelham.]*

Logo os pastores saíram e retornaram aos seus rebanhos, louvando a Deus por tudo que ouviram e viram. Eles falaram a todos que encontraram pelo caminho acerca de terem visto Jesus, o Salvador do mundo.

**VOCÊ PRECISA DE:**

- roupas dos tempos bíblicos
- roupas de anjo

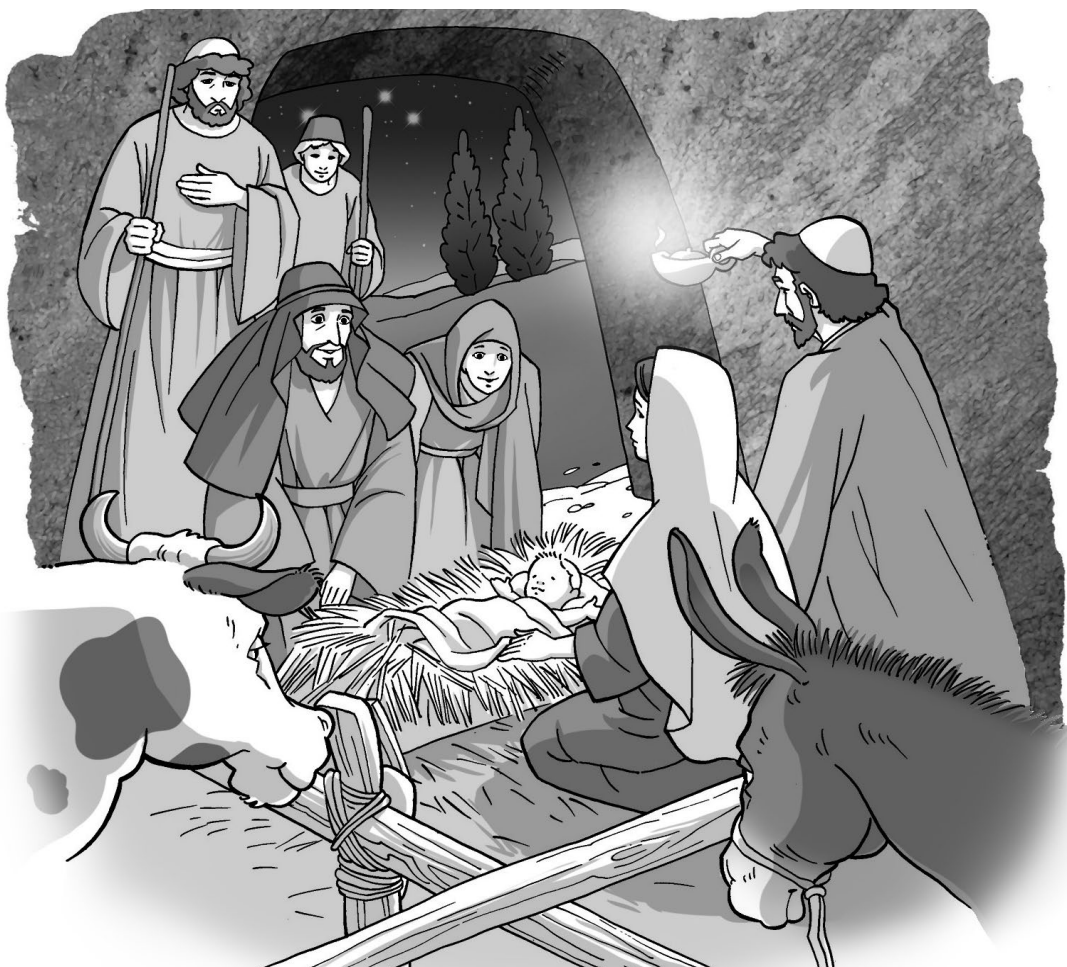

## Analizando

Dar tempo para respostas. *O que vocês teriam feito se fossem um dos pastores que ouviram os anjos cantarem? Teriam feito o que os pastores fizeram? O que fizeram eles no caminho de volta ao seu lar depois de terem visto Jesus? (Falaram a todos sobre Jesus.) Por que fizeram isso? (Porque estavam felizes por terem visto Jesus.) As pessoas hoje falam aos outros sobre o nascimento de Jesus? Vocês desejam falar aos outros sobre Jesus? Lembrem-se:*

**ADORAMOS A JESUS QUANDO FALAMOS AOS OUTROS SOBRE ELE.**

*Repitam comigo.*

### VOCÊ PRECISA DE:

• Bíblia

## Estudo da Bíblia

Abrir a Bíblia em Lucas 2:8-20. Recapitular brevemente a lição da última semana (versos 8-14 sobre os anjos). *É aqui na Palavra de Deus, a Bíblia, que se encontra a história sobre os pastores.* Segurar a Bíblia de tal maneira que as crianças possam ver. Apontar para o texto ao ler os versos em voz alta, parafraseando se for necessário.

## Analizando

Dar tempo para respostas. *Quando os pastores ouviram sobre o nascimento de Jesus, o que eles estavam fazendo? Aonde eles foram? O que vocês pensam que aconteceu com suas ovelhas? O que eles encontraram quando entraram na cidade? O que fizeram em seu caminho de volta para casa? Por quê? Lembrem-se:*

**ADORAMOS A JESUS QUANDO FALAMOS AOS OUTROS SOBRE ELE.**

*Repitam comigo.*

### VOCÊ PRECISA DE:

• Bíblia

## Verso para decorar

Abrir a Bíblia no Salmo 126:3. *É aqui na Bíblia, a Palavra de Deus, que encontramos nosso verso para memorizar.* Ler o texto em voz alta. Ensinar o verso como esboçado abaixo:

<b>“Grandes coisas</b>	(manter os braços levantados)
<b>o Senhor fez</b>	(apontar para cima)
<b>por nós.”</b>	(apontar para si mesmo, depois aos outros)
<b>Salmo 126:3</b>	(palmas das mãos juntas, se abrindo em forma de livro)

Repetir diversas vezes, com os gestos, até as crianças se familiarizarem com o verso.



## 3 APLICAÇÃO DA LIÇÃO

### Falar a outros

Dividir as crianças em três grupos iguais: pastores, anjos e as pessoas que os pastores encontraram depois de terem visto o Bebê Jesus. Pedir que cada grupo fique em um espaço diferente da sala. Lembrar às crianças a história e perguntar: *A quem os anjos falaram sobre o nascimento do Bebê Jesus? (Aos pastores.) A quem os pastores falaram sobre Jesus? (A todos com quem se encontraram em sua volta para casa.) A quem aquelas pessoas falaram sobre Jesus? (A outras pessoas da cidade e do país.)*

*Vamos fazer uma atividade chamada “Falar a outros”. Cada anjo vai a um pastor e lhe diz: “Jesus nasceu.” Então, cada pastor vai a alguém do terceiro grupo e repete o que o anjo disse, e essa pessoa repete a frase a um dos ajudantes adultos de nossa sala. Dar tempo para terminar a atividade.*

### Analisando

*Dar tempo para respostas. O que vocês acham sobre falar acerca de Jesus a outros? É fácil ou difícil? Por que foi fácil falar às pessoas aqui? Seria fácil contar a boa notícia a pessoas que não estão aqui na sala? Por quê? Vocês desejam falar sobre Jesus aos outros?*

*Lembrem-se:*

**ADORAMOS A JESUS QUANDO FALAMOS AOS OUTROS SOBRE ELE.**

*Repitam comigo.*

## 4 COMPARTILHANDO A LIÇÃO

### A quem você falará?

Com antecedência, fazer cópias do pastor para cada criança. Os pastores contaram a outras pessoas sobre os anjos cantando e sobre Jesus. *Vocês se lembram de pessoas a quem poderiam falar sobre Jesus? (Mãe, papai, amigos, parentes, primos, coleguinhas de escola, etc.)*

*Vamos usar esta gravura de pastor para compartilhar com outras pessoas o que nós gostaríamos de lhes falar sobre Jesus. Vocês podem recortar a gravura e enfeitá-la com o material disponível. Ajudar as crianças a escrever o nome da pessoa a quem vão dar a gravura.*

### Analisando

*Quem deseja falar sobre a pessoa a quem vai dar sua gravura? (Crianças falam.) Quando vocês derem a gravura, não se esqueçam de dizer à pessoa a boa notícia de que “Jesus nasceu”.*

**ADORAMOS A JESUS QUANDO FALAMOS AOS OUTROS SOBRE ELE.**

*Repitam comigo.*

## 5 ENCERRAMENTO

Orar dando tempo para as crianças repetirem: *Nós Te agradecemos, ó Deus, por nos dar Jesus, a preciosa dádiva. Ajuda-nos a falar a outros sobre Ele. Amém!*

Cantar “Num berço de palha”, nº 82 do novo *Hinário Adventista*.

### VOCÊ PRECISA DE:

- cópias do pastor (ver p. 106)
- material de artesanato
- tesouras

# PRESENTES PARA O BEBÊ JESUS

## ADORAÇÃO

Somos agradecidos pelo nascimento de Jesus.

## VERSO PARA MEMORIZAR

“Deus ama quem dá com alegria.” 2 Coríntios 9:7

## REFERÊNCIAS

Mateus 2:1, 2, 10, 11; *O Desejado de Todas as Nações*, p. 38-44 [59-67], *O Libertador*, p. 31-35

## OBJETIVOS

A criança deverá:

**SABER** que ela pode adorar a Jesus ao Lhe oferecer presentes como os magos.

**SENTIR-SE** feliz por poder adorar a Jesus como os magos.

**RESPONDER** dando presentes a outros e a Jesus (ofertas).

## MENSAGEM CENTRAL

Adoramos a Jesus quando levamos a Ele nossas ofertas.

## · RESUMO DA LIÇÃO ·

**M**agos do Oriente viram uma estrela especial que os guiou ao Bebê Jesus em Belém. Eles viajaram por um longo caminho para encontrá-Lo. Quando lá chegaram, ofereceram presentes a Jesus e O adoraram. A mãe de Jesus ficou surpresa e emocionada, e guardou essas coisas no coração.

**Esta lição fala sobre adoração.** Os magos do Oriente adoraram Jesus quando Lhe deram presentes raros e maravilhosos – presentes que Ele nunca teria recebido de pastores nem de qualquer dos parentes de Seus pais. Nós também podemos adorá-Lo ao entregarmos a Ele nossas ofertas e nosso coração. Damos a Jesus um presente quando Lhe dizemos o quanto O amamos.

## · ENRIQUECIMENTO PARA O PROFESSOR ·

“[Os] sábios do Oriente eram filósofos. Faziam parte de uma grande e influente classe social que incluía membros da nobreza, bem como vários ricos e eruditos de sua nação. Entre esses, havia muitos que abusavam da credulidade do povo. Outros eram homens justos, que estudavam as revelações da providência divina na natureza, sendo honrados por sua integridade e sabedoria. Entre estes, estavam os magos que foram em busca de Jesus. [...]”



“Os magos estiveram entre os primeiros a saudar o Redentor. O primeiro presente colocado aos Seus pés foi o deles. E, por meio daquela dádiva, que privilégio eles tiveram em servir! Deus Se agrada em honrar a oferta de um coração que ama, dando-lhe a maior eficiência em Seu serviço. Se entregarmos o coração a Jesus, traremos a Ele também as nossas dádivas. Nosso ouro e nossa prata, nossas mais preciosas posses terrestres e nossas maiores habilidades mentais e espirituais serão inteiramente consagrados Àquele que nos amou e Se entregou por nós” (Ellen G. White, *O Desejado de Todas as Nações*, p. 38, 42 [59, 65]).

## · DECORAÇÃO DA SALA ·

Acrescentar ao cenário de Natal, gravuras dos magos e dos presentes que deram. Se desejar, uma árvore de Natal pode ser trazida e enfeitada com enfeites feitos pelas próprias crianças.

PROGRAMAÇÃO			
PARTE DO PROGRAMA	MINUTOS	ATIVIDADES	MATERIAL NECESSÁRIO
<b>BOAS-VINDAS</b>		Recepcionar as crianças à porta.	
<b>1 ATIVIDADES PREPARATÓRIAS</b>	até 10	A. Estrela-surpresa  B. Kit de ajuda	(A) molde da estrela (ver p. 107), cartolina, tesoura, cola, <i>glitter</i> , furador, fitilho  (B) caixas grandes, itens trazidos pelas crianças para ser doados, cartão, caneta
<b>ORÇÃO E LOUVOR</b> * Esta atividade pode ser feita em qualquer momento da programação.	até 10	Confraternização Visitas/ Aniversariantes Hinos sugestivos Missões Ofertas Oração	
<b>2 LIÇÃO BÍBLICA</b>	até 20	Vivenciando a história  Estudo da Bíblia  Verso para memorizar	roupas dos tempos bíblicos, presentes embrulhados, boneca para representar Jesus, estrela, mesa  Bíblia  Bíblia
<b>3 APLICAÇÃO DA LIÇÃO</b>	até 15	Meu presente	papel <i>color set</i> vermelho, tesouras
<b>4 COMPARTILHANDO A LIÇÃO</b>	até 15	Presentes cheirosos	cópias da caixa (ver p. 108), material de artesanato, tesoura, cola, algodão, essência ou perfume
<b>5 ENCERRAMENTO</b>			

## BOAS-VINDAS

Recepcionar as crianças à porta. Perguntar como foi sua semana, se algo as deixou alegres ou as entristeceu. Iniciar a atividade preparatória escolhida.

# 1 ATIVIDADES PREPARATÓRIAS

Escolher a atividade mais adequada ao grupo de alunos.

## VOCÊ PRECISA DE:

- molde da estrela (ver p. 107)
- cartolina
- tesoura
- cola
- glitter
- furador
- fitilho

### A. Estrela-surpresa

Com antecedência, recortar na cartolina, duas estrelas para cada criança. Fazer um corte até a metade das estrelas. Pedir que os adultos ajudem as crianças a enfeitar suas estrelas com glitter. Encaixar, furar e prender com o fitilho.

#### Analizando

*O que vocês pensariam se vissem à noite no céu uma grande estrela brilhante? O que vocês fariam? Na história da lição de hoje vamos aprender sobre uma estrela especial que guiou algumas pessoas à manjedoura – lugar do nascimento de Jesus a fim de Lhe ofertarem presentes.*

**ADORAMOS A JESUS QUANDO LEVAMOS A ELE NOSSAS OFERTAS.**

*Repitam comigo.*

## VOCÊ PRECISA DE:

- caixas grandes
- itens trazidos pelas crianças para ser doados
- cartão
- caneta

### B. Kit de ajuda

*Durante as últimas semanas alguns de vocês separaram coisas para doar às pessoas necessitadas, como: roupas, brinquedos, alimento. Hoje vamos pegar estas coisas que foram trazidas à Escola Sabatina e colocá-las em caixas para enviá-las a alguém. Pedir que as crianças ajudem a colocar as coisas nas caixas. Depois que as caixas estiverem prontas, colocar um cartãozinho dentro com os seguintes dizeres: “As crianças da Igreja de [nome da igreja] oferecem com muito amor.”*

Convidar um ou mais representantes da ASA e entregar as caixas para que sejam encaminhadas às pessoas necessitadas. Se preferir, poderão ser entregues em um orfanato.

#### Analizando

*O que vocês acham de nossas caixas de presentes? É bom sabermos que podemos dar presentes a alguém que necessita. Quando ajudamos alguém, estamos ajudando a Jesus. Devemos ajudar as pessoas somente na época do Natal? Vocês desejam fazer isso? Por quê? Podemos ajudar as pessoas e dar-lhes presentes em qualquer época do ano e em qualquer lugar. Pensem sobre isto:*

**ADORAMOS A JESUS QUANDO LEVAMOS A ELE NOSSAS OFERTAS.**

*Repitam comigo.*



## ORAÇÃO E LOUVOR

### **Confraternização**

Quando for conveniente, contar aos alunos sobre as alegrias e tristezas relatadas no momento da chegada das crianças. Dar tempo para que compartilhem experiências do estudo da lição da semana e recapitem o verso para memorizar. Dar boas-vindas às visitas e entregar-lhes um cartãozinho, adesivo ou uma pequena lembrança. Comemorar aniversários (orar pelos aniversariantes), eventos especiais ou conquistas dignas de menção.

### **Hinos sugestivos**

**Saudação:** “Sábado, o dia mais feliz”, nº 537 do novo *Hinário Adventista*.

**Preparo para oração:** “Vem, ó Jesus”, nº 542 do novo *Hinário Adventista*.

**Hino após a oração:** “O Espírito Santo”, nº 521 do novo *Hinário Adventista*.

**Ofertas:** “Minha ofertinha” (Ver QR Code na p. 109)

**Louvor:** “Louvem a Jesus”, nº 532 do novo *Hinário Adventista*.

“Louvai-O”, nº 533 do novo *Hinário Adventista*.

### **Missões**

Apresentar o *Informativo Mundial das Missões* ou outra história disponível.

### **Ofertas**

*Adoramos a Deus quando trazemos nossas ofertas. Elas vão ajudar outras pessoas a conhecer o amor de Jesus.*

### **Oração**

Convidar as crianças a compartilhar respostas às orações e pedir que voluntários orem. Sugerir uma oração simples, como: *Nós Te agradecemos, Jesus, por nos amar. Amém!* Convidar cada criança a orar, mas não forçar a participação.



## LIÇÃO BÍBLICA

### **Vivenciando a história**

**Personagens:** Magos, balconista na praça do mercado, Maria, José e o Bebê Jesus.

**Montagem do cenário:** Colocar uma estrela grande em cima do estábulo. Em algum lugar da sala, colocar uma mesa com três pacotes de presente em cima. Pedir que o balconista se posicione atrás da mesa. José, Maria e o Bebê Jesus devem ficar assentados longe da manjedoura. Pedir que um adulto ajude as crianças a encenar a história.

Na noite em que o Bebê Jesus nasceu, distante, muito longe em outro país, um grupo de homens estava observando o firmamento à noite. *[Os magos olham para cima.]* Eles vinham estudando o céu noturno durante anos e sabiam onde cada estrela devia estar. Mas naquela noite, alguma coisa estava diferente. Eles apontaram agitadamente para o Céu. *[Os homens apontam para cima.]* Havia – exatamente ali – uma nova estrela, uma estrela brilhante, que nunca fora vista antes. Essa era a estrela de um novo rei! Eles deveriam imediatamente ir e adorá-Lo. *[Os sábios falam uns com os outros – “devemos ir”, etc.]*

Eles, porém, não poderiam ir sem presentes. *[Os magos se aproximam da mesa e “compram” do balconista os três pacotes embrulhados. Eles voltam a seu lugar e colocam os presentes ao lado. O balconista se assenta.]* Os magos olharam para os mais lindos presentes que puderam encontrar: ouro, o mais precioso metal; incenso aromático, o mais cheiroso incenso de países distantes; e mirra, um perfume caro.

#### VOCÊ PRECISA DE:

- roupas dos tempos bíblicos
- presentes embrulhados
- boneca para representar Jesus
- estrela
- mesa

Quando novamente anoiteceu, eles checaram o firmamento mais uma vez *[Magos apontam para cima, abanam a cabeça]*. Sim, a estranha e nova estrela ainda estava lá. Eles estavam prontos para partir. Seguiriam a estrela. E ela os guiaria até o novo rei.

Eles se assentaram sobre seus camelos. *[Magos caminham vagorosamente em direção a Maria e José, cada um levando seu presente.]* Quando a luz do dia despontou no céu oriental, a estrela de anjos desapareceu de vista. *[A estrela iluminada é apagada ou a pessoa que carrega uma estrela se esconde.]* Então os sábios pararam para dormir. *[Magos se deitam para “dormir”.]* Tão logo, porém, as trevas desceram sobre a terra, eles puderam ver a estrela, e mais uma vez estavam prontos para seguir sua luz. *[Magos “acordam”. Estrela reaparece. Eles caminham vagorosamente na direção de Maria e José.]*

Noite após noite eles viajaram, pois era uma longa viagem de seu país até Belém. Mas cada noite a estrela de anjos ali estava para guiá-los, até finalmente os dirigir ao lugar em que o Bebê Jesus estava. *[Magos se aproximam de Maria e José.]*

Os sábios ficaram muito contentes ao encontrar Maria e o Bebê Jesus. Eles dobraram os joelhos e adoraram o Bebê. *[Magos se ajoelham, dão os presentes a José e Maria.]* E abrindo seus tesouros ofereceram o ouro, o incenso aromático e a mirra a Jesus.

Maria e José ficaram surpresos, mas agradecidos. Esses foram os primeiros presentes para o Bebê Jesus, e eram presentes perfeitos.



#### Analizando

Dar tempo para respostas. *Vocês possuem alguma coisa feita de ouro?* (Provavelmente não.) *Por que há tão poucas coisas feitas de ouro?* (São caras.) *Por que vocês acham que os magos deram ouro a Jesus?* (Assim Maria e José teriam dinheiro para cuidar de Jesus; porque ouro é um presente para reis.) *Que coisas perfumadas vocês possuem em casa?* (Perfume da mamãe, etc.) *Por que vocês acham que os magos deram incenso e mirra a Jesus?* (Porque eles eram caros e poderiam ser vendidos a fim de que Maria e José tivessem dinheiro para cuidar de Jesus; eram presentes dignos de pessoas importantes, como reis.) *Vocês gostam de dar presentes a Jesus?* *Que presentes vocês trouxeram hoje para Jesus? Nossos presentes podem não ser de ouro ou perfumes caros, mas vamos nos lembrar de que*

**ADORAMOS A JESUS QUANDO LEVAMOS A ELE NOSSAS OFERTAS.**

*Repitam comigo.*



## Estudo da Bíblia

Abrir a Bíblia em Mateus 2. Apontar para os versos 1, 2, 10, 11. *É aqui na Palavra de Deus, a Bíblia, que se encontra a história de hoje.* Ler os versos em voz alta, parafraseando se for necessário.

**VOCÊ PRECISA DE:**

• Bíblia

## Analisando

Dar tempo para respostas. *Que presentes os magos deram a Jesus? Eram apenas presentinhos ou grandes e importantes presentes? Cada presente que damos a Jesus é importante, não importa o tamanho deles. Atualmente que espécie de presentes as pessoas dão a Jesus? Vocês gostariam de dar uma oferta a Jesus? Lembrem-se:*

**ADORAMOS A JESUS QUANDO LEVAMOS A ELE NOSSAS OFERTAS.**

## Verso para memorizar

Abrir a Bíblia em 2 Coríntios 9:7. *É aqui na Bíblia, a Palavra de Deus, que encontramos nosso verso para memorizar.* Usar os seguintes gestos para ensinar o verso:

**VOCÊ PRECISA DE:**

• Bíblia

“Deus

(apontar para cima)

ama

(mãos cruzadas sobre o coração)

quem dá

(mão espalmada em direção a alguém)

com alegria.”

(sorrir)

**2 Coríntios 9:7**

(palmas das mãos juntas, se abrindo em forma de livro)

Repetir diversas vezes, com os gestos, até as crianças se familiarizarem com o verso.

## APLICAÇÃO DA LIÇÃO

### Meu presente

Com antecedência, desenhar no papel vermelho um coração para cada criança. *Os magos levaram preciosos presentes a Jesus, presentes que os pastores nunca poderiam ter oferecido. Mas há um presente que todos podem dar a Jesus, que não custa nada em dinheiro. Alguém pode me dizer que presente é este? (Coração.) Sim, quando amamos a Jesus desejamos dar-Lhe nosso coração. Este é o mais precioso presente que podemos Lhe dar. Vocês querem dar seu coração a Jesus? Vamos fazer um coração para nos lembrarmos de dar nosso coração a Jesus porque nós O amamos. Distribuir os corações.* Pedir que as crianças recortem o coração e levem para casa.

**VOCÊ PRECISA DE:**

• papel *color set* vermelho  
• tesouras

## Analizando

*Estou tão feliz que vocês desejam dar seu coração a Jesus. Esta é outra maneira de dizer que amamos muito a Jesus. Dar nosso coração significa dar a nós mesmos para vivermos por Jesus. Esta é uma oferta que Lhe damos. Lembrem-se:*

**ADORAMOS A JESUS QUANDO LEVAMOS A ELE NOSSAS OFERTAS.**

*Hoje demos a nós mesmos como uma oferta. Jesus está feliz pelo que nós fizemos.*

## 4 COMPARTILHANDO A LIÇÃO

### Presentes cheirosos

Com antecedência fazer cópias da caixa para cada criança.

*Um dos presentes que os magos levaram a Jesus foi o de essências raras e muito caras. Essências são algumas vezes usadas para dar sabor aos alimentos. Algumas essências são usadas para deixar nossa casa com um cheiro agradável. Flores podem também exalar um cheiro gostoso.*

*Na época do Natal, as pessoas dão presentes umas às outras. Esses presentes devem nos lembrar o nascimento de Jesus. Mas muitas pessoas se esquecem disso. Hoje faremos um presente de essências para dar a alguém especial, justamente como os magos levaram presentes de essências a Jesus. Enquanto vocês fazem o seu presente, pensem em alguém a quem querem dar o presente.*

Pedir que os professores ajudem enquanto as crianças montam a caixinha. Colocar umas gotinhas de perfume ou essência no algodão e colocá-lo dentro da caixinha. Se o tempo permitir as crianças poderão enfeitar as caixinhas com o material disponível.

#### VOCE PRECISA DE:

- cópias da caixa (ver p. 108)
- material de artesanato
- tesoura
- cola
- algodão
- essência ou perfume

## Analizando

*Agora, vocês têm um presente para dar a alguém. Os magos levaram presentes a Jesus, e nós seguimos Seu exemplo ao dar presentes aos outros para lembrá-los de que o Bebê Jesus nasceu. A quem vocês vão dar seu presente? O que vocês falarão sobre o Bebê Jesus quando derem seu presente? Quando falamos aos outros sobre Jesus, nós também estamos dando a Ele um presente.*

## 5 ENCERRAMENTO

Orar dando tempo para as crianças repetirem: *Nós Te agradecemos, ó Deus, por nos dar Jesus, o precioso presente. Amém!*

Cantar "Dia especial", nº 538 do novo *Hinário Adventista*.

# COMPLEMENTOS

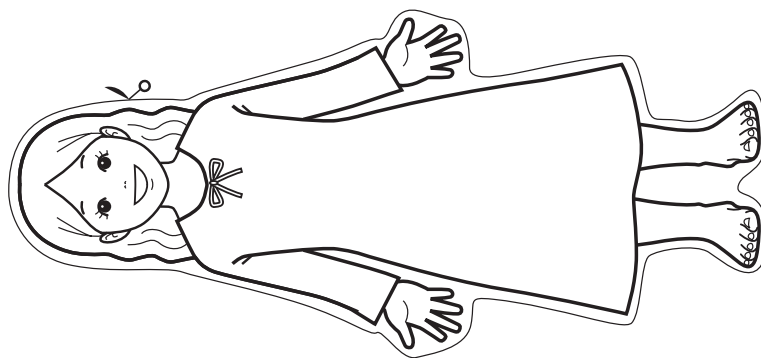
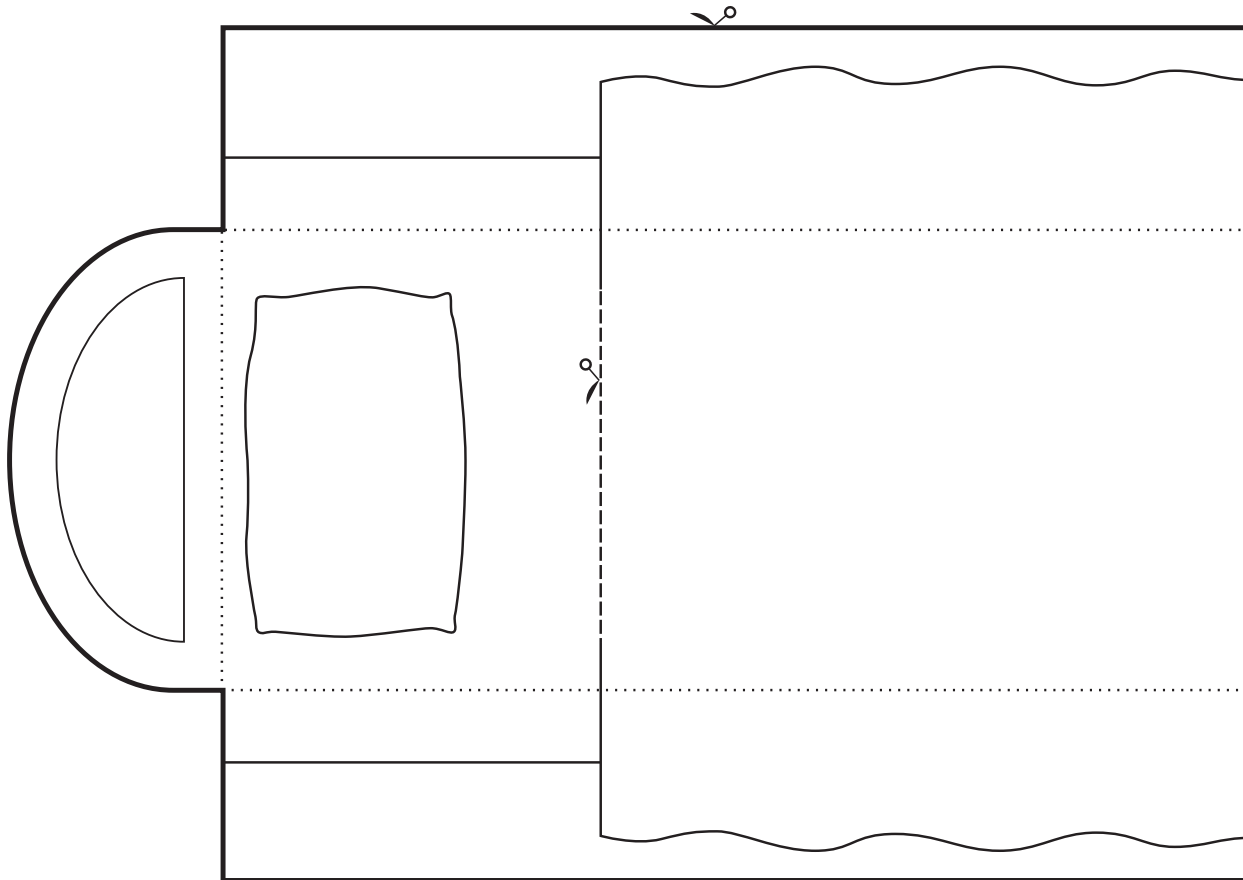



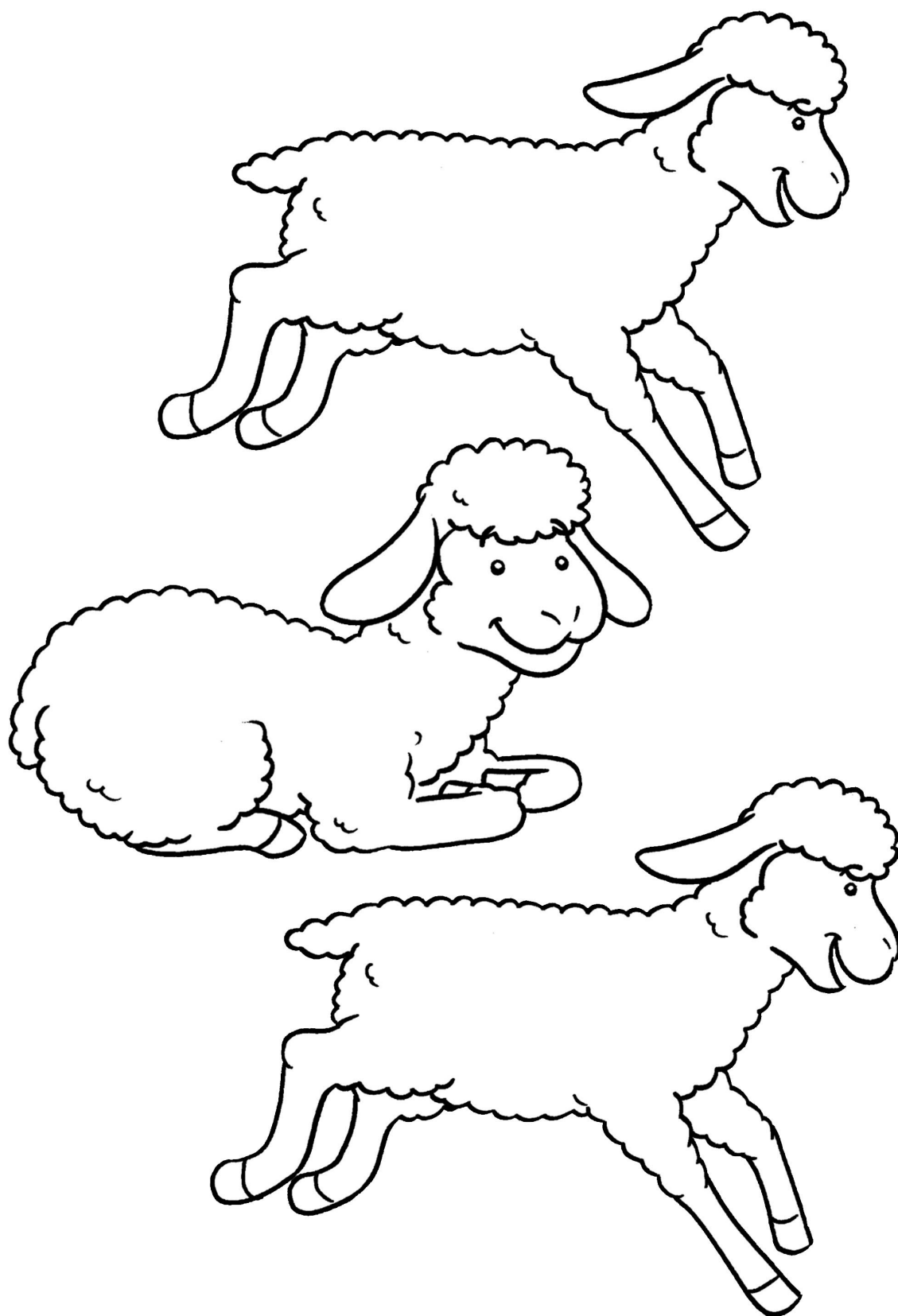

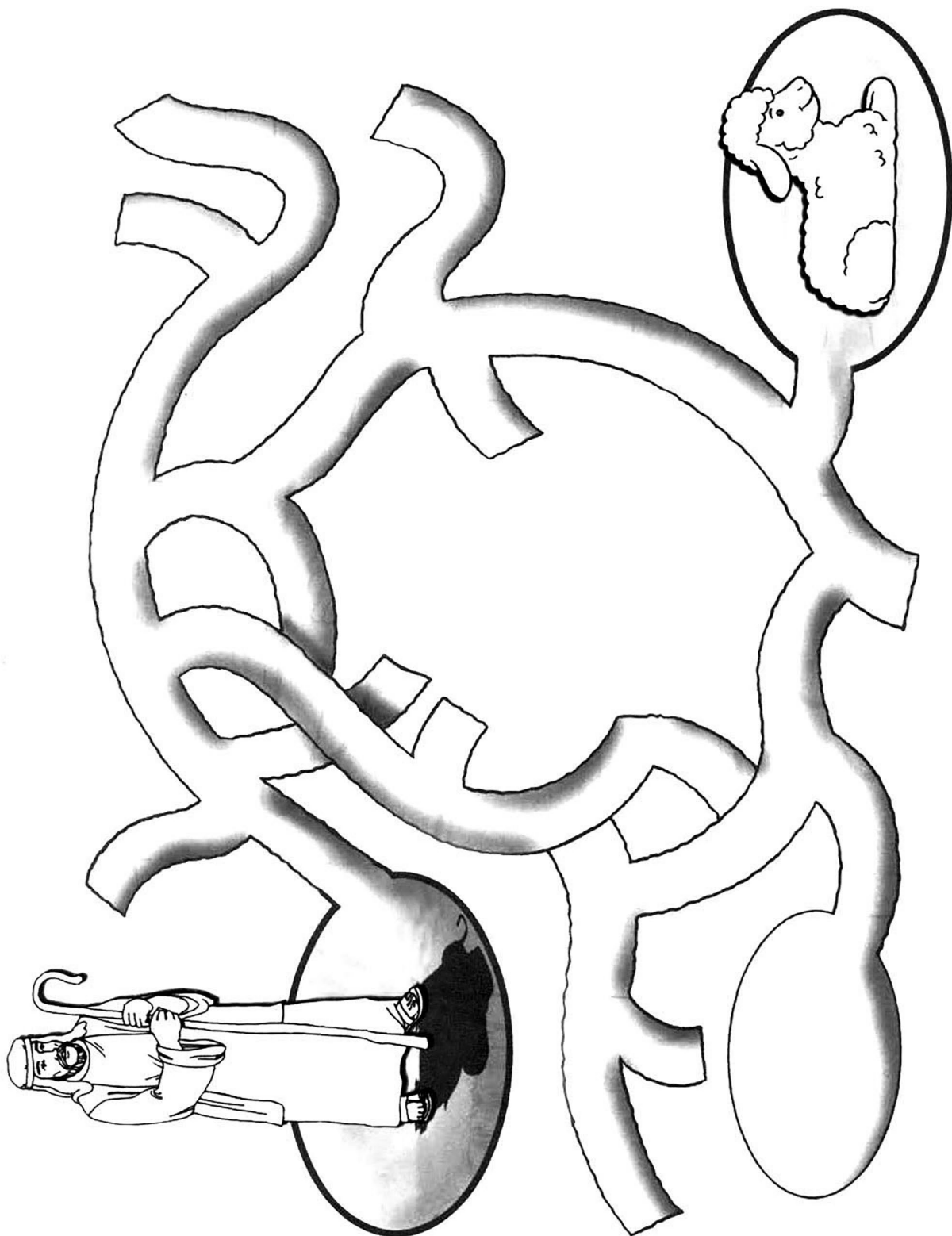



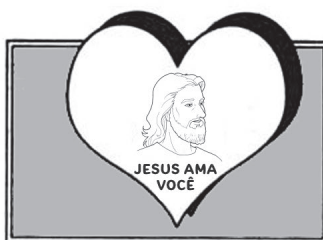
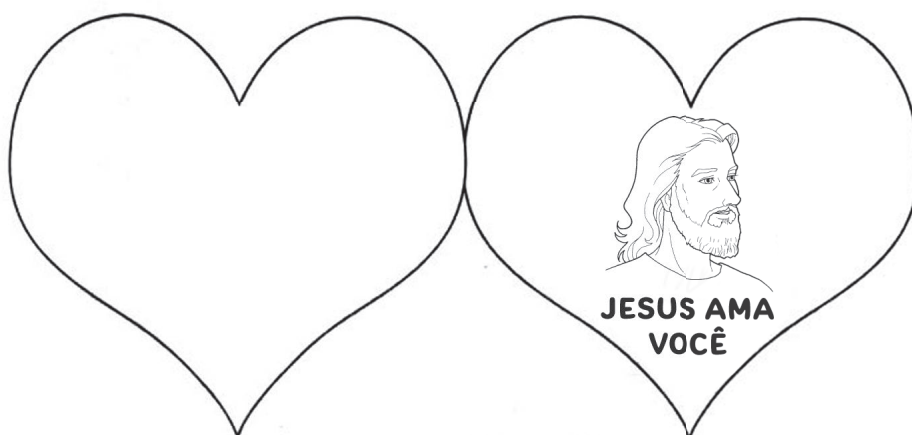
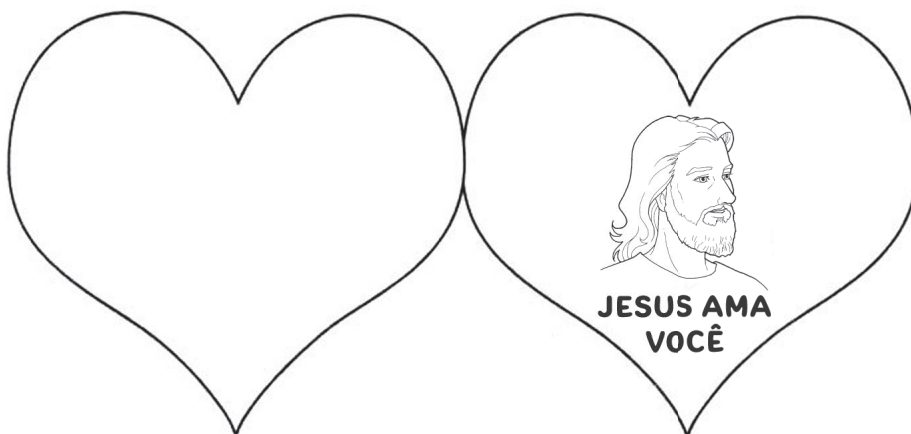

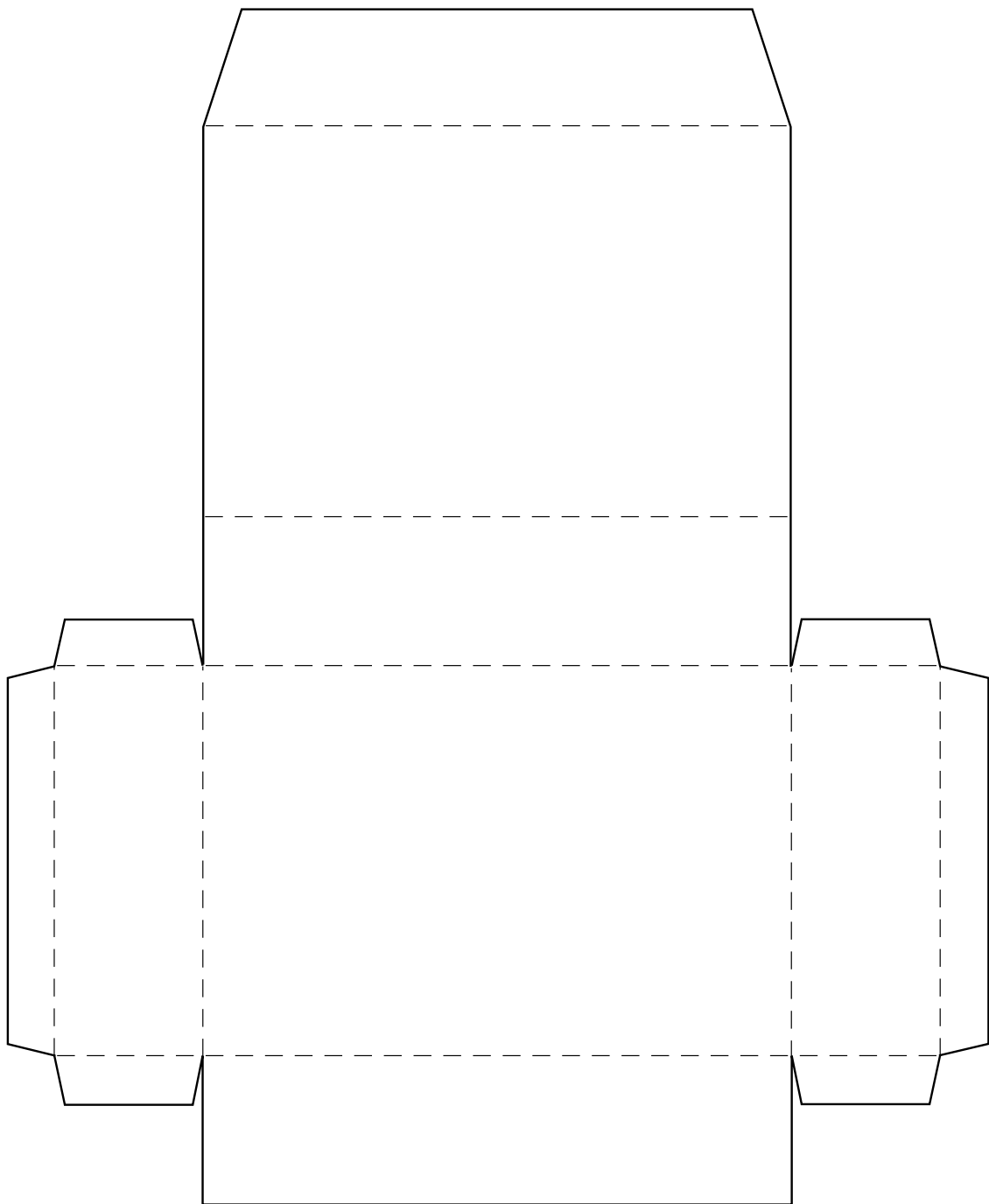





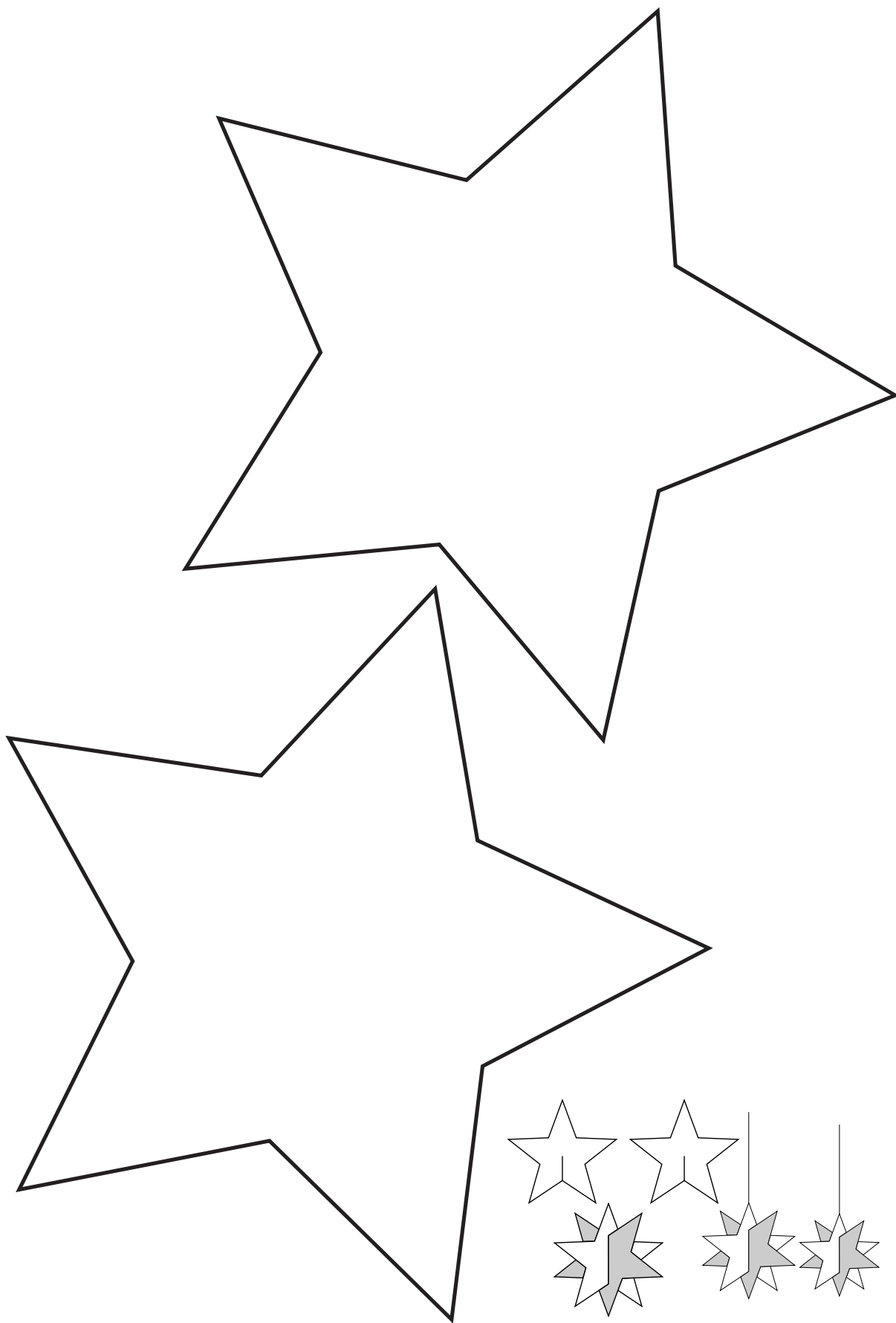

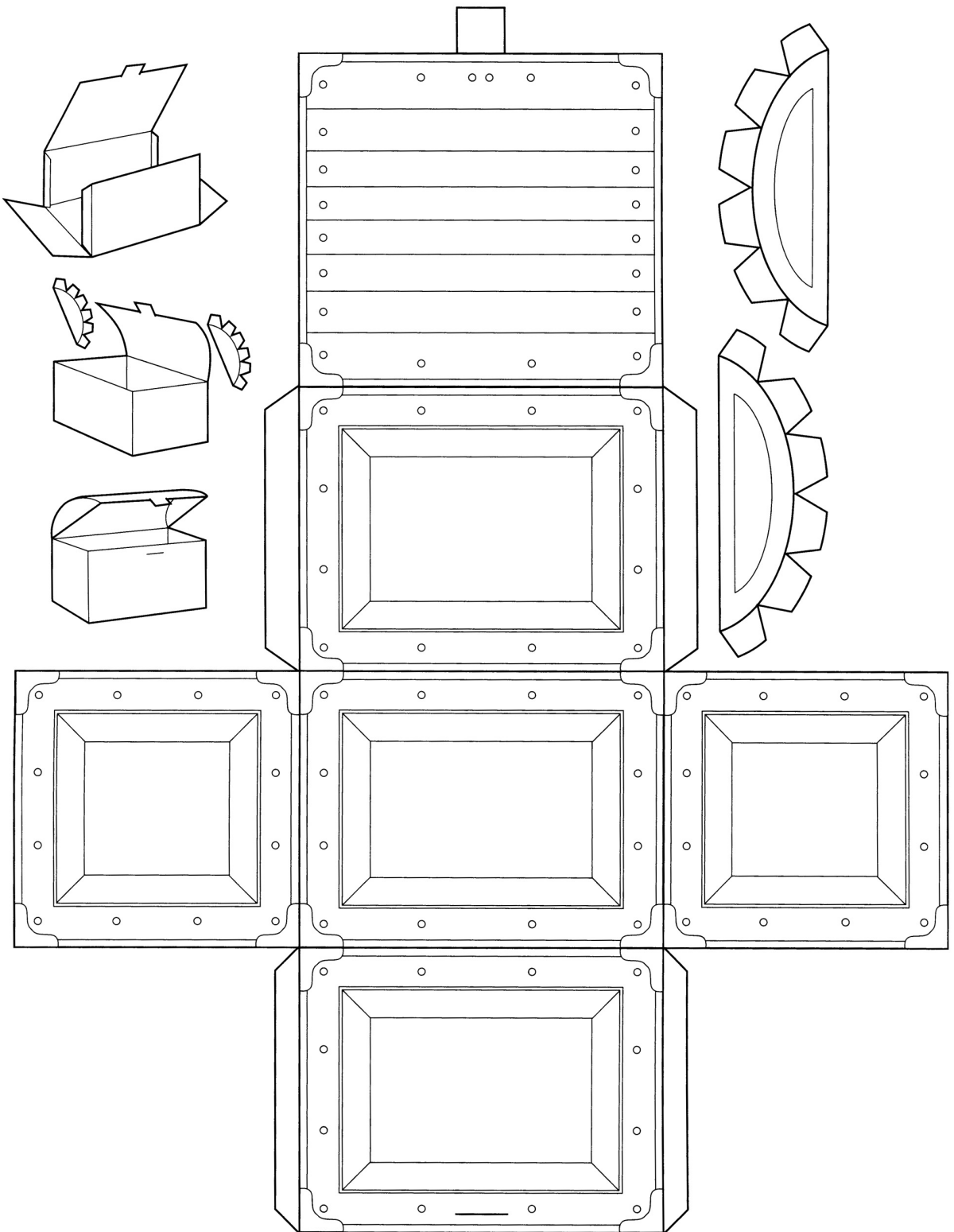



# MÚSICAS

**537 - SÁBADO,  
O DIA MAIS FELIZ**



**542 - VEM,  
Ó JESUS**



**521 - O ESPÍRITO  
SANTO**



**MINHA  
OFERTINHA**



**538 - DIA  
ESPECIAL**



**552 - MEUS TALENTOS  
VOU USAR**



# MÚSICAS

**524 - JESUS ME  
QUER BEM**



**550 - DEUS TEM UM  
PLANO PRA MIM**



**551 - MINHA  
PEQUENINA LUZ**



**549 - EU SOU  
IMPORTANTE**



**513 - VER JESUS  
EM VOCÊ**



**79 - NOITE DE PAZ**



# MÚSICAS

**543 - É BOM TER  
JESUS NO CORAÇÃO**



**546 - QUERO  
SERVIR A JESUS**



**82 - NUM BERÇO  
DE PALHA**



**81 - SURGEM ANJOS  
PROCLAMANDO**



**532 - LOUVEM  
A JESUS**



**533 - LOUVAI-O**



























